

04

Collettori termoelettrici ed accessori

	pag.
Collettori termoelettrici	115
Gruppi di regolazione a punto fisso	124
Gruppi di regolazione modulante	130
Valvole a sfera portatermometro	134
Collettori industriali ed accessori	136
FAR Alpha IP - Smart Home Evolution	138
Comandi elettrotermici - Cronotermostati - Termostati	140
Accessori collettori termoelettrici	141
Raccordi di collegamento	144
Tappi e riduzioni per collettori	146
Adattatori e kit di tenuta	147



I collettori termoelettrici FAR sono adatti alla distribuzione del fluido degli impianti di riscaldamento e raffrescamento.

Disponibili nelle misure: 1" - 1"1/4 - 1"1/2

COLLETTORI PREDISPOSTI PER COMANDI ELETTROTHERMICI - CIRCUITO DI RITORNO



La particolare forma dei collettori FAR favorisce il passaggio del fluido riducendo le perdite di carico.

Questa caratteristica consente di ottimizzare la scelta del diametro del collettore in relazione al numero di circuiti da collegare.

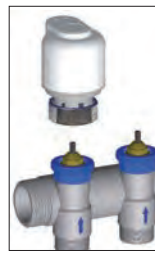

Installazione comando elettrotermico

Avvitare il comando elettrotermico a mano con leggera pressione e serrare a fondo la ghiera.



Non utilizzare chiavi a pappagallo pinze o altri utensili simili.

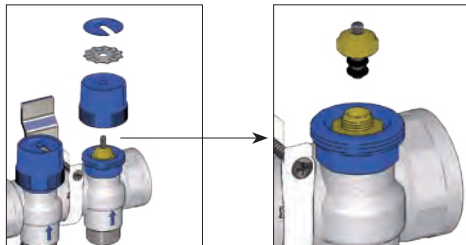

Il collettore di ritorno è dotato di una maniglia di colore blu con due dischi serigrafati per l'identificazione del circuito.

Rimuovendo la maniglia è possibile installare il comando elettrico.

Grazie a un pratico sistema di sicurezza, è possibile sostituire i due O-Ring di tenuta del vitone senza svuotare l'impianto.

COLLETTORI CON DETENTORI O FLUSSIMETRI - CIRCUITO DI MANDATA

Il collettore di mandata è dotato di un sistema di regolazione micrometrica con cui è possibile regolare o intercettare il flusso di ogni circuito.

Sono disponibili due diverse versioni:

- con flussimetri per il controllo della portata
- con detentore micrometrico di regolazione

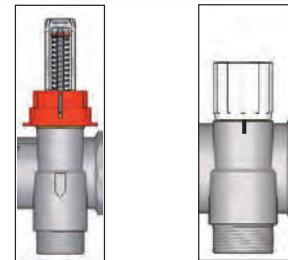

DETENTORI DI BILANCIAMENTO

La regolazione avviene tramite l'apposita manopola su cui sono riportati i numeri di riferimento. La corsa della maniglia è inferiore ai 360° ed oscilla tra le posizioni 0, detentore completamente chiuso, e 5.5, detentore completamente aperto. La posizione della manopola è facilmente individuabile grazie alle tacche di riferimento presenti sul collettore.

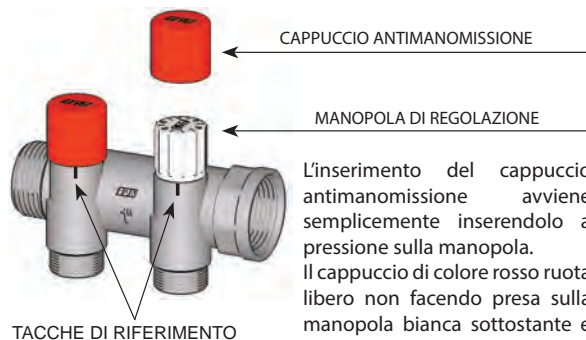

L'inserimento del cappuccio antimanomissione avviene semplicemente inserendolo a pressione sulla manopola. Il cappuccio di colore rosso ruota libero non facendo presa sulla manopola bianca sottostante e quindi esclude la possibilità di intervento sulla regolazione.

FLUSSIMETRI

Per aprire completamente i flussimetri e procedere in seguito al loro bilanciamento, occorre togliere il cappuccio di sicurezza e ruotare il volantino di regolazione in senso orario per diminuire la portata, antiorario per aumentarla (Fig. 1). Al termine del bilanciamento bloccare nuovamente con l'apposito cappuccio di sicurezza (Fig. 2).

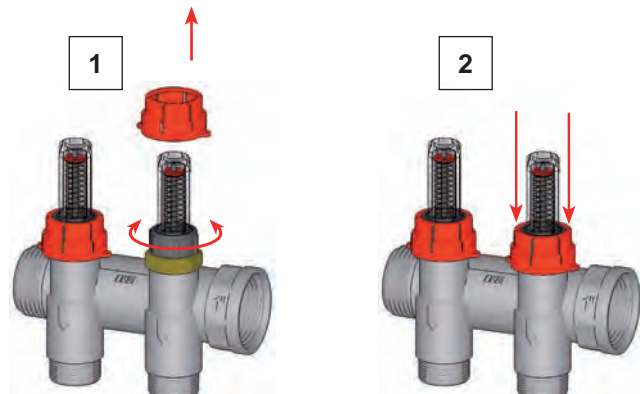

Collettore componibile di ritorno FLANGIATO cromato.

- Corpo in ottone CB753S
- Valvole di intercettazione predisposte per comando elettrotermico
- Attacchi intercambiabili per tubo rame, plastica e multistrato
- Viti e O-Ring per accoppiamento
- Ingresso: 1" femmina-femmina
- Interasse derivazioni: 50mm



ART. 3914

Codice	derivaz.	mis	€	conf
3914 102	2	1"	37,87	1
3914 103	3	1"	52,50	1
3914 104	4	1"	76,68	1
3914 105	5	1"	90,98	1
3914 106	6	1"	105,48	1
3914 107	7	1"	130,09	1
3914 108	8	1"	144,38	1
3914 109	9	1"	159,01	1
3914 110	10	1"	183,58	1
3914 111	11	1"	197,92	1
3914 112	12	1"	211,98	1

Collettore componibile di mandata FLANGIATO cromato.

- Corpo in ottone CB753S
- Detentori per bilanciamento circuiti
- Attacchi intercambiabili per tubo rame, plastica e multistrato
- Viti e O-Ring per accoppiamento
- Ingresso: 1" femmina-femmina
- Interasse derivazioni: 50mm
- **Brevettato**



ART. 3915

Codice	derivaz.	mis	€	conf
3915 102	2	1"	32,90	1
3915 103	3	1"	45,00	1
3915 104	4	1"	66,70	1
3915 105	5	1"	78,51	1
3915 106	6	1"	90,53	1
3915 107	7	1"	112,65	1
3915 108	8	1"	124,47	1
3915 109	9	1"	136,58	1
3915 110	10	1"	158,69	1
3915 111	11	1"	170,54	1
3915 112	12	1"	182,12	1

Collettore componibile di mandata FLANGIATO cromato.

- Corpo in ottone CB753S
- Flussimetri e regolatori di portata per bilanciamento circuiti
- Attacchi intercambiabili per tubo rame, plastica e multistrato
- Viti e O-Ring per accoppiamento
- Ingresso: 1" femmina-femmina
- Scala flussimetri: 0-5 l/min
- Interasse derivazioni: 50mm



ART. 3972

Codice	derivaz.	mis	€	conf
3972 102	2	1"	40,82	1
3972 103	3	1"	56,89	1
3972 104	4	1"	82,54	1
3972 105	5	1"	98,32	1
3972 106	6	1"	114,31	1
3972 107	7	1"	140,38	1
3972 108	8	1"	156,15	1
3972 109	9	1"	172,23	1
3972 110	10	1"	198,30	1
3972 111	11	1"	214,11	1
3972 112	12	1"	229,65	1

Collettore PREMONTATO FLANGIATO in ottone cromato composto da:

- collettore di mandata con detentori per bilanciamento circuiti
- collettore di ritorno con valvole di intercettazione predisposte per comando elettrotermico
- staffe di fissaggio in metallo Art. 7480
- Attacchi intercambiabili per tubo rame, plastica e multistrato
- Viti e O-Ring per accoppiamento
- Ingresso: 1" femmina-femmina
- Interasse derivazioni: 50mm

ART. 3916

Codice	derivaz.	mis	€	conf
3916 102	2	1"	79,45	1
3916 103	3	1"	115,90	1
3916 104	4	1"	163,22	1
3916 105	5	1"	189,69	1
3916 106	6	1"	216,22	1
3916 107	7	1"	263,11	1
3916 108	8	1"	289,41	1
3916 109	9	1"	315,74	1
3916 110	10	1"	362,66	1
3916 111	11	1"	388,96	1
3916 112	12	1"	415,32	1

Collettore PREMONTATO FLANGIATO in ottone cromato composto da:

- collettore di mandata con flussimetri e regolatori di portata per bilanciamento circuiti
- collettore di ritorno con valvole di intercettazione predisposte per comando elettrotermico
- staffe di fissaggio in metallo Art. 7480
- Attacchi intercambiabili per tubo rame, plastica e multistrato
- Viti e O-Ring per accoppiamento
- Ingresso: 1" femmina-femmina
- Scala flussimetri: 0-5 l/min
- Interasse derivazioni: 50mm

ART. 3973

Codice	derivaz.	mis	€	conf
3973 102	2	1"	87,38	1
3973 103	3	1"	127,78	1
3973 104	4	1"	179,06	1
3973 105	5	1"	209,49	1
3973 106	6	1"	239,98	1
3973 107	7	1"	290,83	1
3973 108	8	1"	321,12	1
3973 109	9	1"	351,40	1
3973 110	10	1"	402,28	1
3973 111	11	1"	432,54	1
3973 112	12	1"	462,87	1

Collettore componibile FLANGIATO in ottone cromato composto da:

- collettore di ritorno con valvole di intercettazione predisposte per comando elettrotermico
- raccordo di collegamento Art. 3445 completo di valvola automatica di sfogo aria, termometro e rubinetto di scarico.
- Attacchi intercambiabili per tubo rame, plastica e multistrato
- Viti e O-Ring per accoppiamento
- Ingresso: 1" femmina-femmina
- Interasse derivazioni: 50mm



ART. 3463



Codice	derivaz.	mis	€	conf
3463 104	4	1"	132,48	1
3463 105	5	1"	147,41	1
3463 106	6	1"	162,41	1
3463 107	7	1"	188,00	1
3463 108	8	1"	202,94	1
3463 109	9	1"	217,84	1
3463 110	10	1"	243,44	1
3463 111	11	1"	258,41	1
3463 112	12	1"	273,32	1

Collettore componibile FLANGIATO in ottone cromato composto da:

- collettore di mandata con detentori per bilanciamento circuiti
- raccordo di collegamento Art. 3445 completo di valvola automatica di sfogo aria, termometro e rubinetto di scarico.
- Attacchi intercambiabili per tubo rame, plastica e multistrato
- Viti e O-Ring per accoppiamento
- Ingresso: 1" femmina-femmina
- Interasse derivazioni: 50mm
- **Brevettato**

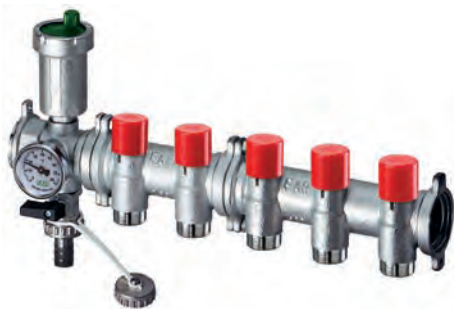

ART. 3464



Codice	derivaz.	mis	€	conf
3464 104	4	1"	122,14	1
3464 105	5	1"	134,51	1
3464 106	6	1"	146,95	1
3464 107	7	1"	169,92	1
3464 108	8	1"	182,27	1
3464 109	9	1"	194,62	1
3464 110	10	1"	217,64	1
3464 111	11	1"	229,98	1
3464 112	12	1"	242,35	1

Collettore componibile FLANGIATO in ottone cromato composto da:

- collettore di mandata con flussimetri e regolatori di portata per bilanciamento circuiti
- raccordo di collegamento Art. 3445 completo di valvola automatica di sfogo aria, termometro e rubinetto di scarico.
- Attacchi intercambiabili per tubo rame, plastica e multistrato
- Viti e O-Ring per accoppiamento
- Ingresso: 1" femmina-femmina
- Scala flussimetri: 0-5 l/min
- Interasse derivazioni: 50mm



ART. 3562



Codice	derivaz.	mis	€	conf
3562 104	4	1"	137,97	1
3562 105	5	1"	154,31	1
3562 106	6	1"	170,71	1
3562 107	7	1"	197,64	1
3562 108	8	1"	213,95	1
3562 109	9	1"	230,27	1
3562 110	10	1"	257,25	1
3562 111	11	1"	273,55	1
3562 112	12	1"	289,87	1

Collettore PREMONTATO FLANGIATO in ottone cromato composto da:

- collettore di mandata con detettori per bilanciamento circuiti
- collettore di ritorno con valvole di intercettazione predisposte per comando elettrotermico
- raccordi di collegamento Art. 3445 completi di valvola automatica di sfogo aria, termometro e rubinetto di scarico.
- staffe di fissaggio in metallo Art. 7480
- Attacchi intercambiabili per tubo rame, plastica e multistrato
- Viti e O-Ring per accoppiamento
- Ingresso: 1" femmina-femmina
- Interasse derivazioni: 50mm

ART. 3465

Codice	derivaz.	mis	€	conf
3465 103	3	1"	236,25	1
3465 104	4	1"	273,88	1
3465 105	5	1"	301,11	1
3465 106	6	1"	328,45	1
3465 107	7	1"	377,12	1
3465 108	8	1"	404,40	1
3465 109	9	1"	431,70	1
3465 110	10	1"	480,38	1
3465 111	11	1"	507,63	1
3465 112	12	1"	535,07	1

Collettore PREMONTATO FLANGIATO in ottone cromato composto da:

- collettore di mandata con flussimetri e regolatori di portata per bilanciamento circuiti
- collettore di ritorno con valvole di intercettazione predisposte per comando elettrotermico
- raccordi di collegamento Art. 3445 completi di valvola automatica di sfogo aria, termometro e rubinetto di scarico.
- staffe di fissaggio in metallo Art. 7480
- Attacchi intercambiabili per tubo rame, plastica e multistrato
- Viti e O-Ring per accoppiamento
- Ingresso: 1" femmina-femmina
- Scala flussimetri: 0-5 l/min
- Interasse derivazioni: 50mm

ART. 3563

Codice	derivaz.	mis	€	conf
3563 103	3	1"	248,14	1
3563 104	4	1"	289,74	1
3563 105	5	1"	320,93	1
3563 106	6	1"	352,22	1
3563 107	7	1"	404,86	1
3563 108	8	1"	436,08	1
3563 109	9	1"	467,35	1
3563 110	10	1"	520,00	1
3563 111	11	1"	551,22	1
3563 112	12	1"	582,59	1

Collettore componibile di ritorno cromato.

- Corpo in ottone CB753S
- Valvole di intercettazione predisposte per comando elettrotermico
- Attacchi intercambiabili per tubo rame, plastica e multistrato
- Ingresso: 1"-1"1/4 maschio-femmina
- Interasse derivazioni: 50mm

ART. 3913



Codice	derivaz.	mis	€	conf	Codice	derivaz.	mis	€	conf
3913 102	2	1"	33,35	1	3913 11402	2	1"1/4	41,26	1
3913 103	3	1"	48,25	1	3913 11403	3	1"1/4	58,10	1
3913 104	4	1"	70,14	1	3913 11404	4	1"1/4	85,05	1
3913 105	5	1"	84,97	1	3913 11405	5	1"1/4	101,78	1
3913 106	6	1"	100,03	1	3913 11406	6	1"1/4	118,71	1
3913 107	7	1"	120,77	1	3913 11407	7	1"1/4	145,01	1
3913 108	8	1"	135,62	1	3913 11408	8	1"1/4	161,80	1
3913 109	9	1"	150,77	1	3913 11409	9	1"1/4	178,84	1
3913 110	10	1"	171,50	1	3913 11410	10	1"1/4	205,10	1
3913 111	11	1"	186,36	1	3913 11411	11	1"1/4	221,84	1
3913 112	12	1"	201,01	1	3913 11412	12	1"1/4	238,37	1

Collettore componibile di mandata cromato.

- Corpo in ottone CB753S
- Detentori per bilanciamento circuiti
- Attacchi intercambiabili per tubo rame, plastica e multistrato
- Ingresso: 1"-1"1/4 maschio-femmina
- Interasse derivazioni: 50mm
- **Brevettato**

ART. 3923



Codice	derivaz.	mis	€	conf	Codice	derivaz.	mis	€	conf
3923 102	2	1"	28,90	1	3923 11402	2	1"1/4	36,26	1
3923 103	3	1"	41,52	1	3923 11403	3	1"1/4	50,63	1
3923 104	4	1"	60,19	1	3923 11404	4	1"1/4	75,08	1
3923 105	5	1"	72,53	1	3923 11405	5	1"1/4	89,34	1
3923 106	6	1"	85,07	1	3923 11406	6	1"1/4	103,78	1
3923 107	7	1"	103,32	1	3923 11407	7	1"1/4	127,56	1
3923 108	8	1"	115,67	1	3923 11408	8	1"1/4	141,84	1
3923 109	9	1"	128,33	1	3923 11409	9	1"1/4	156,39	1
3923 110	10	1"	146,60	1	3923 11410	10	1"1/4	180,20	1
3923 111	11	1"	158,94	1	3923 11411	11	1"1/4	194,45	1
3923 112	12	1"	171,11	1	3923 11412	12	1"1/4	208,49	1

Collettore componibile di mandata cromato.

- Corpo in ottone CB753S
- Flussimetri e regolatori di portata per bilanciamento circuiti
- Attacchi intercambiabili per tubo rame, plastica e multistrato
- Ingresso: 1"-1"1/4 maschio-femmina
- Scala flussimetri: 0-5 l/min
- Interasse derivazioni: 50mm

ART. 3970



Codice	derivaz.	mis	€	conf	Codice	derivaz.	mis	€	conf
3970 102	2	1"	36,81	1	3970 11402	2	1"1/4	44,20	1
3970 103	3	1"	53,41	1	3970 11403	3	1"1/4	62,52	1
3970 104	4	1"	76,01	1	3970 11404	4	1"1/4	90,93	1
3970 105	5	1"	92,34	1	3970 11405	5	1"1/4	109,15	1
3970 106	6	1"	108,85	1	3970 11406	6	1"1/4	127,55	1
3970 107	7	1"	131,05	1	3970 11407	7	1"1/4	155,29	1
3970 108	8	1"	147,36	1	3970 11408	8	1"1/4	173,53	1
3970 109	9	1"	163,98	1	3970 11409	9	1"1/4	192,04	1
3970 110	10	1"	186,21	1	3970 11410	10	1"1/4	220,46	1
3970 111	11	1"	202,50	1	3970 11411	11	1"1/4	238,01	1
3970 112	12	1"	218,64	1	3970 11412	12	1"1/4	256,03	1

Collettore PREMONTATO in ottone cromato composto da:

- collettore di mandata con detentori per bilanciamento circuiti
- collettore di ritorno con valvole di intercettazione predisposte per comando elettrotermico
- staffe di fissaggio in metallo Art. 7480
- Attacchi intercambiabili per tubo rame, plastica e multistrato
- Ingresso: 1"-1"1/4 maschio-femmina
- Interasse derivazioni: 50mm

ART. 3929

Codice	derivaz.	mis	€	conf	Codice	derivaz.	mis	€	conf
3929 102	2	1"	73,00	1	3929 11402	2	1"1/4	88,66	1
3929 103	3	1"	110,47	1	3929 11403	3	1"1/4	130,71	1
3929 104	4	1"	150,12	1	3929 11404	4	1"1/4	181,49	1
3929 105	5	1"	177,61	1	3929 11405	5	1"1/4	212,77	1
3929 106	6	1"	205,18	1	3929 11406	6	1"1/4	244,13	1
3929 107	7	1"	244,39	1	3929 11407	7	1"1/4	294,47	1
3929 108	8	1"	271,72	1	3929 11408	8	1"1/4	325,59	1
3929 109	9	1"	299,07	1	3929 11409	9	1"1/4	356,70	1
3929 110	10	1"	342,00	1	3929 11410	10	1"1/4	410,74	1
3929 111	11	1"	369,37	1	3929 11411	11	1"1/4	441,89	1
3929 112	12	1"	396,71	1	3929 11412	12	1"1/4	473,03	1
3929 113	13	1"	432,68	1	3929 11413	13	1"1/4	523,91	1

Collettore PREMONTATO in ottone cromato composto da:

- collettore di mandata con flussimetri e regolatori di portata per bilanciamento circuiti
- collettore di ritorno con valvole di intercettazione predisposte per comando elettrotermico
- staffe di fissaggio in metallo Art. 7480
- Attacchi intercambiabili per tubo rame, plastica e multistrato
- Ingresso: 1"-1"1/4 maschio-femmina
- Scala flussimetri: 0-5 l/min
- Interasse derivazioni: 50mm

ART. 3971

Codice	derivaz.	mis	€	conf	Codice	derivaz.	mis	€	conf
3971 102	2	1"	80,93	1	3971 11402	2	1"1/4	96,58	1
3971 103	3	1"	122,36	1	3971 11403	3	1"1/4	142,59	1
3971 104	4	1"	165,96	1	3971 11404	4	1"1/4	197,35	1
3971 105	5	1"	197,43	1	3971 11405	5	1"1/4	232,57	1
3971 106	6	1"	228,94	1	3971 11406	6	1"1/4	267,89	1
3971 107	7	1"	272,12	1	3971 11407	7	1"1/4	322,18	1
3971 108	8	1"	303,40	1	3971 11408	8	1"1/4	357,28	1
3971 109	9	1"	334,73	1	3971 11409	9	1"1/4	392,35	1
3971 110	10	1"	381,62	1	3971 11410	10	1"1/4	450,36	1
3971 111	11	1"	412,94	1	3971 11411	11	1"1/4	485,48	1
3971 112	12	1"	444,25	1	3971 11412	12	1"1/4	520,56	1
3971 113	13	1"	484,17	1	3971 11413	13	1"1/4	575,40	1

Collettore componibile in ottone cromato composto da:

- collettore di ritorno con valvole di intercettazione predisposte per comando elettrotermico
- raccordo di collegamento Art. 3438 completo di valvola automatica di sfogo aria, termometro e rubinetto di scarico
- Attacchi intercambiabili per tubo rame, plastica e multistrato
- Ingresso: 1"-1"1/4 femmina-femmina
- Interasse derivazioni: 50mm



ART. 3460



Codice	derivaz.	mis	€	conf	Codice	derivaz.	mis	€	conf
3460 104	4	1"	120,73	1	3460 11404	4	1"1/4	141,50	1
3460 105	5	1"	136,24	1	3460 11405	5	1"1/4	159,01	1
3460 106	6	1"	151,79	1	3460 11406	6	1"1/4	176,53	1
3460 107	7	1"	173,37	1	3460 11407	7	1"1/4	203,87	1
3460 108	8	1"	188,86	1	3460 11408	8	1"1/4	221,32	1
3460 109	9	1"	204,36	1	3460 11409	9	1"1/4	238,74	1
3460 110	10	1"	225,93	1	3460 11410	10	1"1/4	266,12	1
3460 111	11	1"	241,44	1	3460 11411	11	1"1/4	283,58	1
3460 112	12	1"	256,95	1	3460 11412	12	1"1/4	301,06	1

Collettore componibile in ottone cromato composto da:

- collettore di mandata con detentori per bilanciamento circuiti
- raccordo di collegamento Art. 3438 completo di valvola automatica di sfogo aria, termometro e rubinetto di scarico
- Attacchi intercambiabili per tubo rame, plastica e multistrato
- Ingresso: 1"-1"1/4 femmina-femmina
- Interasse derivazioni: 50mm
- **Brevettato**



ART. 3461



Codice	derivaz.	mis	€	conf	Codice	derivaz.	mis	€	conf
3461 104	4	1"	110,38	1	3461 11404	4	1"1/4	131,20	1
3461 105	5	1"	123,35	1	3461 11405	5	1"1/4	146,10	1
3461 106	6	1"	136,29	1	3461 11406	6	1"1/4	161,01	1
3461 107	7	1"	155,29	1	3461 11407	7	1"1/4	185,79	1
3461 108	8	1"	168,20	1	3461 11408	8	1"1/4	200,66	1
3461 109	9	1"	181,11	1	3461 11409	9	1"1/4	215,55	1
3461 110	10	1"	200,14	1	3461 11410	10	1"1/4	240,28	1
3461 111	11	1"	213,03	1	3461 11411	11	1"1/4	255,17	1
3461 112	12	1"	225,93	1	3461 11412	12	1"1/4	270,06	1

Collettore componibile in ottone cromato composto da:

- collettore di mandata con flussimetri e regolatori di portata per bilanciamento circuiti
- raccordo di collegamento Art. 3438 completo di valvola automatica di sfogo aria, termometro e rubinetto di scarico
- Attacchi intercambiabili per tubo rame, plastica e multistrato
- Ingresso: 1"-1"1/4 femmina-femmina
- Scala flussimetri: 0-5 l/min
- Interasse derivazioni: 50mm



ART. 3560



Codice	derivaz.	mis	€	conf	Codice	derivaz.	mis	€	conf
3560 104	4	1"	126,22	1	3560 11404	4	1"1/4	147,04	1
3560 105	5	1"	143,15	1	3560 11405	5	1"1/4	165,90	1
3560 106	6	1"	160,08	1	3560 11406	6	1"1/4	184,78	1
3560 107	7	1"	183,03	1	3560 11407	7	1"1/4	213,52	1
3560 108	8	1"	199,89	1	3560 11408	8	1"1/4	232,35	1
3560 109	9	1"	216,76	1	3560 11409	9	1"1/4	251,19	1
3560 110	10	1"	239,74	1	3560 11410	10	1"1/4	279,90	1
3560 111	11	1"	256,60	1	3560 11411	11	1"1/4	298,75	1
3560 112	12	1"	273,47	1	3560 11412	12	1"1/4	317,60	1

Collettore PREMONTATO in ottone cromato composto da:

- collettore di mandata con detentori per bilanciamento circuiti
- collettore di ritorno con valvole di intercettazione predisposte per comando elettrotermico
- raccordi di collegamento Art. 3438 completo di valvola automatica di sfogo aria, termometro e rubinetto di scarico
- staffe di fissaggio in metallo Art. 7480
- Attacchi intercambiabili per tubo rame, plastica e multistrato
- Ingresso: 1"-1"1/4 femmina-femmina
- Interasse derivazioni: 50mm

ART. 3462

Codice	derivaz.	mis	€	conf	Codice	derivaz.	mis	€	conf
3462 102	2	1"	176,36	1	3462 11403	3	1"1/4	255,68	1
3462 103	3	1"	212,22	1	3462 11404	4	1"1/4	293,58	1
3462 104	4	1"	250,38	1	3462 11405	5	1"1/4	325,82	1
3462 105	5	1"	278,67	1	3462 11406	6	1"1/4	358,14	1
3462 106	6	1"	307,06	1	3462 11407	7	1"1/4	410,38	1
3462 107	7	1"	347,80	1	3462 11408	8	1"1/4	442,66	1
3462 108	8	1"	376,16	1	3462 11409	9	1"1/4	474,93	1
3462 109	9	1"	404,49	1	3462 11410	10	1"1/4	530,96	1
3462 110	10	1"	449,03	1	3462 11411	11	1"1/4	563,28	1
3462 111	11	1"	477,43	1	3462 11412	12	1"1/4	595,64	1
3462 112	12	1"	505,83	1	3462 11413	13	1"1/4	656,70	1
3462 113	13	1"	537,61	1	3462 11414	14	1"1/4	692,40	1
3462 114	14	1"	573,80	1					

Collettore PREMONTATO in ottone cromato composto da:

- collettore di mandata con flussimetri e regolatori di portata per bilanciamento circuiti
- collettore di ritorno con valvole di intercettazione predisposte per comando elettrotermico
- raccordi di collegamento Art. 3438 completo di valvola automatica di sfogo aria, termometro e rubinetto di scarico
- staffe di fissaggio in metallo Art. 7480
- Attacchi intercambiabili per tubo rame, plastica e multistrato
- Ingresso: 1"-1"1/4 femmina-femmina
- Scala flussimetri: 0-5 l/min
- Interasse derivazioni: 50mm

ART. 3561

Codice	derivaz.	mis	€	conf	Codice	derivaz.	mis	€	conf
3561 102	2	1"	184,29	1	3561 11403	3	1"1/4	267,57	1
3561 103	3	1"	224,11	1	3561 11404	4	1"1/4	309,41	1
3561 104	4	1"	266,22	1	3561 11405	5	1"1/4	345,62	1
3561 105	5	1"	298,49	1	3561 11406	6	1"1/4	381,90	1
3561 106	6	1"	330,84	1	3561 11407	7	1"1/4	438,12	1
3561 107	7	1"	375,53	1	3561 11408	8	1"1/4	474,35	1
3561 108	8	1"	407,85	1	3561 11409	9	1"1/4	510,58	1
3561 109	9	1"	440,14	1	3561 11410	10	1"1/4	570,59	1
3561 110	10	1"	488,64	1	3561 11411	11	1"1/4	606,87	1
3561 111	11	1"	521,01	1	3561 11412	12	1"1/4	643,16	1
3561 112	12	1"	553,35	1	3561 11413	13	1"1/4	708,20	1
3561 113	13	1"	589,12	1	3561 11414	14	1"1/4	747,86	1
3561 114	14	1"	629,26	1					

I gruppi di regolazione e di miscelazione a punto fisso sono adatti per essere installati su impianti a pannelli radianti per la distribuzione di acqua a bassa temperatura. Nelle configurazioni miste disponibili, si possono alimentare anche terminali con acqua ad alta temperatura, come ad esempio i radiatori. I gruppi sono predisposti per l'allacciamento delle tubazioni di mandata e ritorno a caldaie con circolatore incorporato.



Art. 3480



Art. 3493

FUNZIONAMENTO DEL GRUPPO DI MISCELAZIONE Art. 3493

Il gruppo di miscelazione a punto fisso è adatto per l'installazione su impianti di riscaldamento a bassa temperatura ed è caratterizzato dalla possibilità di impostare manualmente, ruotando la manopola del miscelatore termostatico, il valore della temperatura di mandata desiderata.

All'uscita del miscelatore deve sempre essere installato un circolatore in sostituzione della dima. Il fluido miscelato che esce dal circolatore passa in un raccordo (1) sul quale è possibile installare un termostato di sicurezza con attacco da 1/2". Dopo il raccordo, il fluido attraversa un eccentrico (2) che consente di adattare l'interasse del gruppo a quello dei collettori che verranno installati. Il fluido di ritorno dal circuito di riscaldamento, passa in un raccordo (3) che permette ad una parte di acqua il ritorno in caldaia e ad un'altra parte di entrare nel miscelatore termostatico per miscelarsi con quella ad alta temperatura.

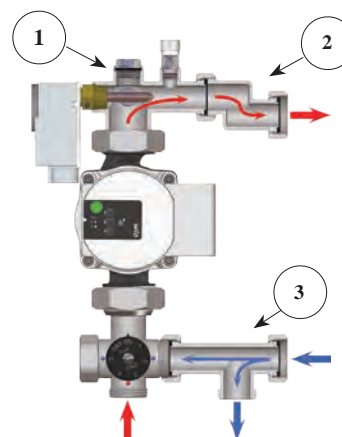

FUNZIONAMENTO DEL GRUPPO DI REGOLAZIONE Art. 3480

La direzione del fluido all'interno del gruppo di regolazione è facilmente deducibile dal disegno riportato a lato. Il fluido ad alta temperatura proviene dalla caldaia e raggiunge il miscelatore attraverso la valvola a sfera (1) ed il raccordo deviatore di by-pass (2). Il raccordo (2), permette di rimandare in caldaia l'acqua ad alta temperatura rifiutata dal miscelatore termostatico e nello stesso tempo convoglia sulla tubazione di ritorno in caldaia l'acqua proveniente dai collettori attraverso il raccordo di ritorno (3). Lo scopo del miscelatore è quello di mantenere costante la temperatura di mandata del fluido all'impianto a pannelli, miscelando parte di acqua di ritorno dai pannelli a bassa temperatura con acqua ad alta temperatura proveniente dalla caldaia. L'acqua esce dal miscelatore, attraverso il circolatore precedentemente installato al posto della dima e viene inviata ai collettori di mandata da cui si dirama nei vari circuiti; successivamente i diversi flussi si riuniscono nel collettore di ritorno e da qui, passando attraverso il raccordo di ritorno (3), parte dell'acqua va al miscelatore e torna in circolo, mentre la parte rimanente torna in caldaia.

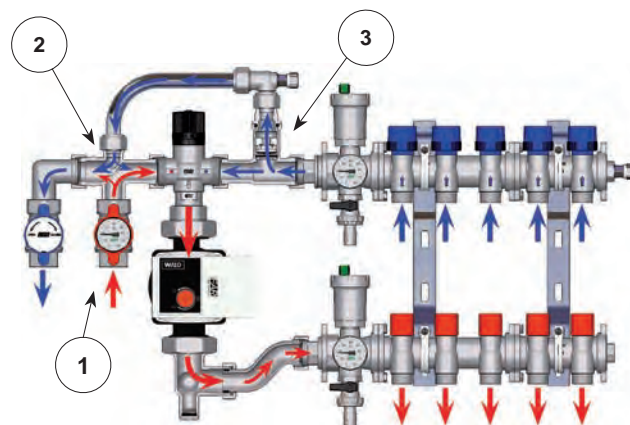

MISCELATORE TERMOSTATICO

Il miscelatore termostatico ha il compito di mantenere la temperatura costante all'interno dell'impianto a bassa temperatura. L'impostazione della temperatura di mandata va effettuata ad impianto avviato tenendo presente la temperatura di progetto. Un'impostazione di massima può essere effettuata considerando la corrispondenza tra la numerazione presente sul miscelatore e la temperatura dell'acqua in uscita come meglio specificato nella tabella seguente:

POSIZIONE	Min.	1	2	3	4	5	Max
T ±2 [°C]	18	20	22	30	40	50	55



TERMOSTATO DI SICUREZZA

Il termostato ad immersione presente sui gruppi di regolazione e di miscelazione consente di spegnere il circolatore o la caldaia. Il funzionamento è ad espansione di liquido. Tramite una manopola numerata è possibile impostare il valore di temperatura massima raggiungibile nei pannelli.

Campo di regolazione della temperatura: 10 - 90°C



CIRCOLATORI PER IMPIANTI A PANNELLI RADIANTI

Per poter funzionare correttamente, sul gruppo di regolazione è necessario sostituire SEMPRE la dima in plastica con un circolatore opportunamente dimensionato, in modo da vincere le perdite di carico del circuito a bassa temperatura. In abbinamento ai gruppi, FAR propone il seguente circolatore:

- **Art. 2185 130EA: circolatore elettronico ad alta efficienza con interasse di 130mm. Prevalenza variabile da 1 a 7m.**

Tutti i circolatori hanno interasse di 130mm, attacchi maschio da 1"1/2 e alimentazione da 230V.

Gruppo di regolazione a punto fisso per impianti a pannelli radianti.

- Allacciamenti lato primario: 1" maschio
- Allacciamenti lato secondario: 1" femmina con calotta mobile

ACCESSORI:

CIRCOLATORE

Il circolatore verrà fornito premontato

Codice	Tipo circolatore	€
2185 130EA	circolatore elettronico ad alta efficienza	358,62

TERMOSTATO DI SICUREZZA

Codice	Tipo termostato	€
7950	regolabile ad immersione	47,45

ART. 3493

Codice	mis	€	conf
3493 1	1"	162,57	1

NB I circolatori sono venduti esclusivamente in abbinamento all'Art. 3493

Gruppo di regolazione a punto fisso per impianti a pannelli radianti.

- Allacciamento alle tubazioni di mandata e ritorno: 3/4" femmina

ACCESSORI:

CIRCOLATORE

Il circolatore verrà fornito premontato

Codice	Tipo circolatore	€
2185 130EA	circolatore elettronico ad alta efficienza	358,62

ART. 3480

Codice	mis	€	conf
3480 34	3/4"	389,00	1
3480 1	1"	396,01	1
3480 114	1"1/4	437,15	1

NB I circolatori sono venduti esclusivamente in abbinamento all'Art. 3480

Gruppo premontato per impianti a pannelli radianti completo di gruppo di regolazione a punto fisso e collettori per distribuzione fluido ad alta temperatura.

- Attacchi intercambiabili per tubo rame, plastica e multistrato
- Staffe di fissaggio in metallo Art. 7480

ACCESSORI:

CIRCOLATORE

Il circolatore verrà fornito premontato

Codice	Tipo circolatore	€
2185 130EA	circolatore elettronico ad alta efficienza	358,62

ART. 3477

Codice	derivazioni ai radiatori	mis	€	conf
3477 102	2	1"	545,08	1
3477 103	3	1"	572,97	1
3477 104	4	1"	610,34	1
3477 105	5	1"	641,89	1

NB I circolatori sono venduti esclusivamente in abbinamento all'Art. 3477

Gruppo premontato per impianti a pannelli radianti composto da:

- gruppo di regolazione a punto fisso
- collettore di mandata a bassa temperatura con detentori per bilanciamento circuiti
- collettore di ritorno a bassa temperatura con valvole di intercettazione
- staffe di fissaggio in metallo Art. 7480

- Attacchi intercambiabili per tubo rame, plastica e multistrato
- Interasse derivazioni: 50mm

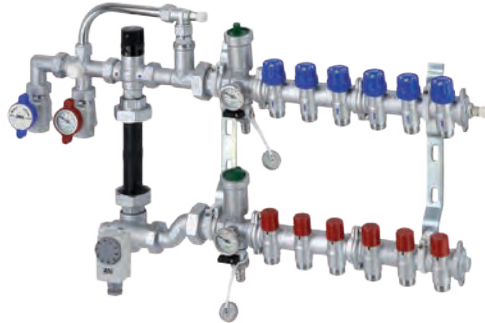

ART. 3481

Codice	derivaz.	mis	€	conf
3481 102	2	1"	596,38	1
3481 103	3	1"	628,61	1
3481 104	4	1"	661,38	1
3481 105	5	1"	710,69	1
3481 106	6	1"	735,65	1
3481 107	7	1"	767,79	1
3481 108	8	1"	815,53	1
3481 109	9	1"	857,75	1
3481 110	10	1"	896,10	1
3481 111	11	1"	921,15	1
3481 112	12	1"	953,28	1

ACCESSORI:



CIRCOLATORE

Il circolatore verrà fornito premontato

Codice	Tipo circolatore	€
2185 130EA	circolatore elettronico ad alta efficienza	358,62

NB I circolatori sono venduti esclusivamente in abbinamento all'Art. 3481

Gruppo premontato per impianti a pannelli radianti composto da:

- gruppo di regolazione a punto fisso
- collettore di mandata a bassa temperatura con flussimetri e regolatori di portata
- collettore di ritorno a bassa temperatura con valvole di intercettazione
- staffe di fissaggio in metallo Art. 7480

- Attacchi intercambiabili per tubo rame, plastica e multistrato
- Scala flussimetri: 0-5 l/min
- Interasse derivazioni: 50mm

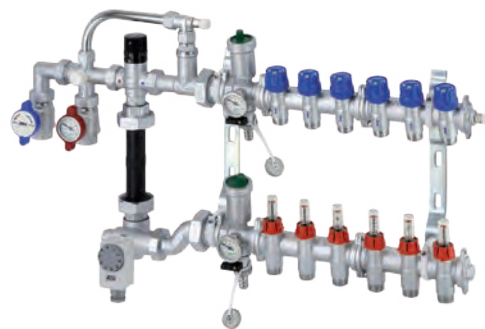

ART. 3564

Codice	derivaz.	mis	€	conf
3564 102	2	1"	610,11	1
3564 103	3	1"	652,38	1
3564 104	4	1"	689,56	1
3564 105	5	1"	748,19	1
3564 106	6	1"	783,18	1
3564 107	7	1"	819,77	1
3564 108	8	1"	871,90	1
3564 109	9	1"	929,07	1
3564 110	10	1"	966,23	1
3564 111	11	1"	1.001,29	1
3564 112	12	1"	1.037,86	1

ACCESSORI:



CIRCOLATORE

Il circolatore verrà fornito premontato

Codice	Tipo circolatore	€
2185 130EA	circolatore elettronico ad alta efficienza	358,62

NB I circolatori sono venduti esclusivamente in abbinamento all'Art. 3564

Gruppo premontato per impianti a pannelli radianti composto da:

- gruppo di regolazione a punto fisso
- collettore di mandata a bassa temperatura con detentori per bilanciamento circuiti
- collettore di ritorno a bassa temperatura con valvole di intercettazione
- cassetta in metallo verniciata
- Attacchi intercambiabili per tubo rame, plastica e multistrato
- Interasse derivazioni: 50mm

ART. 3482
ACCESSORI:

CIRCOLATORE

Il circolatore verrà fornito premontato

Codice	Tipo circolatore	€
2185 130EA	circolatore elettronico ad alta efficienza	358,62

NB I circolatori sono venduti esclusivamente in abbinamento all'Art. 3482

Codice	derivaz.	mis	misure cassetta	€	conf
3482 103	3	1"	700x600x150	969,47	1
3482 104	4	1"	700x600x150	1.001,60	1
3482 105	5	1"	800x600x150	1.077,83	1
3482 106	6	1"	800x600x150	1.102,88	1
3482 107	7	1"	900x600x150	1.174,36	1
3482 108	8	1"	900x600x150	1.206,48	1
3482 109	9	1"	1000x600x150	1.298,57	1
3482 110	10	1"	1000x600x150	1.337,82	1
3482 111	11	1"	1100x600x150	1.402,15	1
3482 112	12	1"	1100x600x150	1.434,28	1

Gruppo premontato per impianti a pannelli radianti composto da:

- gruppo di regolazione a punto fisso
- collettore di mandata a bassa temperatura con flussimetri e regolatori di portata
- collettore di ritorno a bassa temperatura con valvole di intercettazione
- cassetta in metallo verniciata
- Attacchi intercambiabili per tubo rame, plastica e multistrato
- Scala flussimetri: 0-5 l/min
- Interasse derivazioni: 50mm

ART. 3565
ACCESSORI:

CIRCOLATORE

Il circolatore verrà fornito premontato

Codice	Tipo circolatore	€
2185 130EA	circolatore elettronico ad alta efficienza	358,62

NB I circolatori sono venduti esclusivamente in abbinamento all'Art. 3565

Codice	derivaz.	mis	misure cassetta	€	conf
3565 103	3	1"	700x600x150	993,23	1
3565 104	4	1"	700x600x150	1.029,79	1
3565 105	5	1"	800x600x150	1.115,35	1
3565 106	6	1"	800x600x150	1.150,41	1
3565 107	7	1"	900x600x150	1.226,31	1
3565 108	8	1"	900x600x150	1.262,87	1
3565 109	9	1"	1000x600x150	1.369,87	1
3565 110	10	1"	1000x600x150	1.407,92	1
3565 111	11	1"	1100x600x150	1.482,28	1
3565 112	12	1"	1100x600x150	1.518,85	1

Gruppo premontato misto per impianti a pannelli radianti composto da:

- gruppo di regolazione a punto fisso
 - collettore di mandata a bassa temperatura con detentori per bilanciamento circuiti
 - collettore di ritorno a bassa temperatura con valvole di intercettazione
 - collettori per distribuzione fluido ad alta temperatura
 - staffe di fissaggio in metallo Art. 7480
- Attacchi intercambiabili per tubo rame, plastica e multistrato
 - Interasse derivazioni: 50mm



ACCESSORI:



CIRCOLATORE

Il circolatore verrà fornito premontato

Codice	Tipo circolatore	€
2185 130EA	circolatore elettronico ad alta efficienza	358,62

NB I circolatori sono venduti esclusivamente in abbinamento all'Art. 3483

Gruppo premontato misto per impianti a pannelli radianti composto da:

- gruppo di regolazione a punto fisso
 - collettore di mandata a bassa temperatura con flussimetri e regolatori di portata per bilanciamento circuiti
 - collettore di ritorno a bassa temperatura con valvole di intercettazione
 - collettori per distribuzione fluido ad alta temperatura
 - staffe di fissaggio in metallo Art. 7480
- Attacchi intercambiabili per tubo rame, plastica e multistrato
 - Scala flussimetri: 0-5 l/min
 - Interasse derivazioni: 50mm

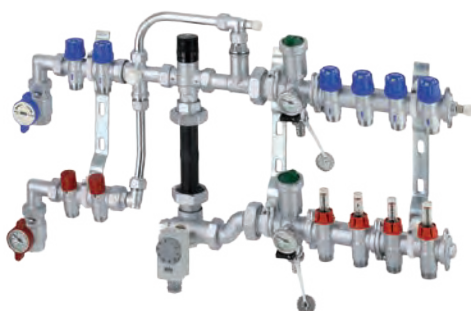

ACCESSORI:



CIRCOLATORE

Il circolatore verrà fornito premontato

Codice	Tipo circolatore	€
2185 130EA	circolatore elettronico ad alta efficienza	358,62

NB I circolatori sono venduti esclusivamente in abbinamento all'Art. 3566



ART. 3483

Codice	derivazioni ai pannelli	derivazioni ai radiatori	mis	€	conf
3483 10302	3	2	1"	766,49	1
3483 10402	4	2	1"	798,61	1
3483 10502	5	2	1"	849,19	1
3483 10602	6	2	1"	874,21	1
3483 10702	7	2	1"	906,36	1
3483 10802	8	2	1"	937,59	1
3483 10902	9	2	1"	979,83	1
3483 11002	10	2	1"	1.019,05	1
3483 11102	11	2	1"	1.044,12	1
3483 10303	3	3	1"	794,35	1
3483 10403	4	3	1"	827,73	1
3483 10503	5	3	1"	877,05	1
3483 10603	6	3	1"	902,08	1
3483 10703	7	3	1"	933,33	1
3483 10803	8	3	1"	965,48	1
3483 10903	9	3	1"	1.007,70	1
3483 11003	10	3	1"	1.046,94	1



ART. 3566

Codice	derivazioni ai pannelli	derivazioni ai radiatori	mis	€	conf
3566 10302	3	2	1"	790,28	1
3566 10402	4	2	1"	826,82	1
3566 10502	5	2	1"	885,50	1
3566 10602	6	2	1"	921,80	1
3566 10702	7	2	1"	958,34	1
3566 10802	8	2	1"	994,00	1
3566 10902	9	2	1"	1.051,16	1
3566 11002	10	2	1"	1.089,21	1
3566 11102	11	2	1"	1.124,31	1
3566 10303	3	3	1"	818,14	1
3566 10403	4	3	1"	855,94	1
3566 10503	5	3	1"	914,58	1
3566 10603	6	3	1"	949,65	1
3566 10703	7	3	1"	985,33	1
3566 10803	8	3	1"	1.021,87	1
3566 10903	9	3	1"	1.079,02	1
3566 11003	10	3	1"	1.117,09	1

Gruppo premontato misto per impianti a pannelli radianti composto da:

- gruppo di regolazione a punto fisso
- collettore di mandata a bassa temperatura con detentori per bilanciamento circuiti
- collettore di ritorno a bassa temperatura con valvole di intercettazione
- collettori per distribuzione fluido ad alta temperatura
- cassetta in metallo verniciata
- Attacchi intercambiabili per tubo rame, plastica e multistrato
- Interasse derivazioni: 50mm

ART. 3484

Codice	derivazioni ai pannelli	derivazioni ai radiatori	mis	misure cassetta	€	conf
3484 10302	3	2	1"	800x600x150	1.125,46	1
3484 10402	4	2	1"	800x600x150	1.157,59	1
3484 10502	5	2	1"	900x600x150	1.246,25	1
3484 10602	6	2	1"	900x600x150	1.271,30	1
3484 10702	7	2	1"	1000x600x150	1.353,27	1
3484 10802	8	2	1"	1000x600x150	1.385,44	1
3484 10902	9	2	1"	1100x600x150	1.466,97	1
3484 11002	10	2	1"	1100x600x150	1.506,19	1
3484 11102	11	2	1"	1200x600x150	1.565,33	1
3484 10303	3	3	1"	800x600x150	1.153,32	1
3484 10403	4	3	1"	900x600x150	1.224,27	1
3484 10503	5	3	1"	900x600x150	1.274,14	1
3484 10603	6	3	1"	1000x600x150	1.348,20	1
3484 10703	7	3	1"	1000x600x150	1.381,16	1
3484 10803	8	3	1"	1100x600x150	1.452,73	1
3484 10903	9	3	1"	1100x600x150	1.494,83	1
3484 11003	10	3	1"	1200x600x150	1.568,40	1

ACCESSORI:

CIRCOLATORE

Il circolatore verrà fornito premontato

Codice	Tipo circolatore	€
2185 130EA	circolatore elettronico ad alta efficienza	358,62

NB I circolatori sono venduti esclusivamente in abbinamento all'Art. 3484

Gruppo premontato misto per impianti a pannelli radianti composto da:

- gruppo di regolazione a punto fisso
- collettore di mandata a bassa temperatura con flussimetri e regolatori di portata
- collettore di ritorno a bassa temperatura con valvole di intercettazione
- collettori per distribuzione fluido ad alta temperatura
- cassetta in metallo verniciata
- Attacchi intercambiabili per tubo rame, plastica e multistrato
- Scala flussimetri: 0-5 l/min
- Interasse derivazioni: 50mm

ART. 3567

Codice	derivazioni ai pannelli	derivazioni ai radiatori	mis	misure cassetta	€	conf
3567 10302	3	2	1"	800x600x150	1.143,13	1
3567 10402	4	2	1"	800x600x150	1.179,70	1
3567 10502	5	2	1"	900x600x150	1.277,66	1
3567 10602	6	2	1"	900x600x150	1.312,75	1
3567 10702	7	2	1"	1000x600x150	1.399,13	1
3567 10802	8	2	1"	1000x600x150	1.435,72	1
3567 10902	9	2	1"	1100x600x150	1.532,18	1
3567 11002	10	2	1"	1100x600x150	1.570,21	1
3567 11102	11	2	1"	1200x600x150	1.639,40	1
3567 10303	3	3	1"	800x600x150	1.170,99	1
3567 10403	4	3	1"	900x600x150	1.246,37	1
3567 10503	5	3	1"	900x600x150	1.305,55	1
3567 10603	6	3	1"	1000x600x150	1.389,65	1
3567 10703	7	3	1"	1000x600x150	1.427,01	1
3567 10803	8	3	1"	1100x600x150	1.503,01	1
3567 10903	9	3	1"	1100x600x150	1.560,04	1
3567 11003	10	3	1"	1200x600x150	1.632,42	1

ACCESSORI:

CIRCOLATORE

Il circolatore verrà fornito premontato

Codice	Tipo circolatore	€
2185 130EA	circolatore elettronico ad alta efficienza	358,62

NB I circolatori sono venduti esclusivamente in abbinamento all'Art. 3567

I gruppi di regolazione di tipo modulante per impianti a pannelli radianti sono disponibili nelle versioni SOLO CALDO oppure CALDO-FREDDO. Questi gruppi, dotati di un motore a 3 punti e di una valvola miscelatrice, se accoppiati ad una centralina elettronica sono in grado di gestire la temperatura di mandata dell'impianto a pannelli radianti in funzione delle condizioni climatiche e ambientali.

La versione MODULANTE è adatta agli impianti di riscaldamento e raffrescamento ed è caratterizzata dalla possibilità di gestire l'impianto modulando la temperatura di mandata tramite una centralina climatica dotata di sonda di temperatura esterna. È possibile comunque gestire la temperatura di mandata come un punto fisso.

All'uscita della valvola miscelatrice deve sempre essere installato un circolatore in sostituzione della dima. Il gruppo è dotato di by-pass tra la mandata ed il ritorno del generatore di calore e di un termostato di sicurezza.

Il gruppo è disponibile anche con i collettori premontati per la distribuzione del fluido per la sola bassa temperatura, per la sola alta temperatura o con entrambi i collettori.

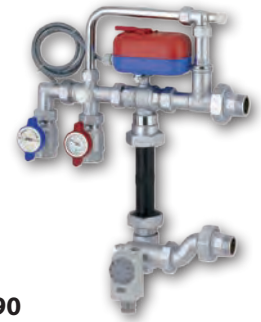

Art. 3490

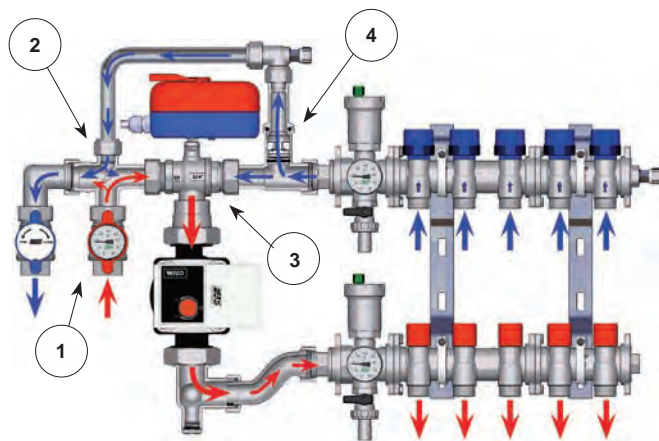

Lo scopo della valvola miscelatrice è quello di variare la temperatura di mandata del fluido all'impianto a pannelli. Normalmente la circolazione avviene in questo modo: l'acqua esce dalla valvola 3, attraversa il circolatore (installato al posto della dima) e viene inviata ai collettori di mandata da cui si dirama nei vari circuiti; successivamente i diversi flussi si riuniscono nel collettore di ritorno e da qui, passando attraverso il raccordo 4, ritornano alla valvola miscelatrice. Il fluido ad alta temperatura proviene dalla caldaia e raggiunge la valvola miscelatrice attraversando la valvola a sfera 1 e il raccordo 2. Contemporaneamente all'inserimento di una certa quantità di acqua ad alta temperatura una uguale quantità di acqua di ritorno dai pannelli uscirà dalla parte alta del raccordo 4 e attraverso il raccordo 2 verrà rinviata in caldaia.

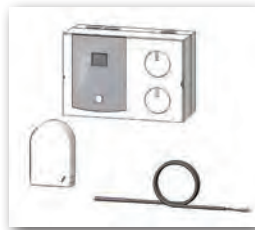

SOLO CALDO (RISCALDAMENTO)

Se si necessita di gestire un impianto solo caldo è necessario acquistare assieme al gruppo di regolazione anche la centralina climatica Art. 9611 composta da:

- Centralina climatica solo CALDO
- Sonda T di mandata
- Sonda T esterna
- Pozzetto per sonda di mandata

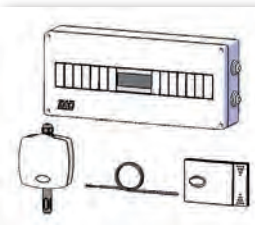

CALDO e FREDDO (RISCALDAMENTO e RAFFRESCAMENTO)

Nel caso in cui si avesse la necessità di utilizzare una regolazione climatica che gestisca l'impianto in inverno ed in estate, occorre prevedere l'impiego di una centralina climatica Art. 9610. La dotazione comprende:

- Centralina climatica CALDO - FREDDO
- Sonda T di mandata
- Sonda di T esterna
- Sonda di T interna + umidità
- Pozzetto per sonda di mandata
- Cassetta per centralina

CIRCOLATORI PER IMPIANTI A PANNELLI RADIANTI

Per poter funzionare correttamente, sul gruppo di regolazione è necessario sostituire SEMPRE la dima in ottone con un circolatore opportunamente dimensionato, in modo da vincere le perdite di carico del circuito a bassa temperatura. In abbinamento ai gruppi, FAR propone il seguente circolatore:

- **Art. 2185 130EA:** circolatore elettronico ad alta efficienza con interasse di 130mm. Prevalenza variabile da 1 a 7m.

Tutti i circolatori hanno interasse di 130mm, attacchi maschio da 1"1/2 e alimentazione da 230V.

I circolatori sono venduti esclusivamente abbinati ai gruppi premontati.

Gruppo di regolazione modulante per impianti a pannelli radianti completo di motore a 3 punti.

- Allacciamento alle tubazioni di mandata e ritorno: 3/4" femmina

ACCESSORI:

CIRCOLATORE

Il circolatore verrà fornito premontato

Codice	Tipo circolatore	€
2185 130EA	circolatore elettronico ad alta efficienza	358,62

REGOLAZIONE ELETTRONICA

Codice	Tipo regolazione elettronica	€
9610	caldo e freddo	1.532,91
9611	solo caldo	446,93

NB I circolatori e le regolazioni sono venduti esclusivamente in abbinamento all'Art. 3490

Gruppo premontato per impianti a pannelli radianti completo di motore a 3 punti e collettori per distribuzione fluido ad alta temperatura.

- Attacchi intercambiabili per tubo rame, plastica e multistrato
- Staffe di fissaggio in metallo Art. 7480

ART. 3490

Codice	mis	tensione	€	conf
3490 110	1"	230 V	515,22	1

ACCESSORI:

CIRCOLATORE

Il circolatore verrà fornito premontato

Codice	Tipo circolatore	€
2185 130EA	circolatore elettronico ad alta efficienza	358,62

REGOLAZIONE ELETTRONICA

Codice	Tipo regolazione elettronica	€
9610	caldo e freddo	1.532,91
9611	solo caldo	446,93

NB I circolatori e le regolazioni sono venduti esclusivamente in abbinamento all'Art. 3491

ART. 3491

Codice	derivazioni ai radiatori	mis	tensione	€	conf
3491 10210	2	1"	230 V	654,35	1
3491 10310	3	1"	230 V	682,21	1
3491 10410	4	1"	230 V	719,60	1
3491 10510	5	1"	230 V	751,15	1

Gruppo premontato per impianti a pannelli radianti composto da:

- gruppo di regolazione con valvola miscelatrice e motore a 3 punti
- termostato di sicurezza
- collettore di mandata a bassa temperatura con detentori per bilanciamento circuiti
- collettore di ritorno a bassa temperatura con valvole di intercettazione
- cassetta in metallo verniciata
- Attacchi intercambiabili per tubo rame, plastica e multistrato
- Interasse derivazioni: 50mm



ACCESSORI:



CIRCOLATORE

Il circolatore verrà fornito premontato

Codice	Tipo circolatore	€
2185 130EA	circolatore elettronico ad alta efficienza	358,62



REGOLAZIONE ELETTRONICA

Codice	Tipo regolazione elettronica	€
9610	caldo e freddo	1.532,91
9611	solo caldo	446,93

NB I circolatori e le regolazioni sono venduti esclusivamente in abbinamento all'Art. 3568

Gruppo premontato per impianti a pannelli radianti composto da:

- gruppo di regolazione con valvola miscelatrice e motore a 3 punti
- termostato di sicurezza
- collettore di mandata a bassa temperatura con flussimetri e regolatori di portata
- collettore di ritorno a bassa temperatura con valvole di intercettazione
- cassetta in metallo verniciata
- Attacchi intercambiabili per tubo rame, plastica e multistrato
- Scala flussimetri: 0-5 l/min
- Interasse derivazioni: 50mm



ACCESSORI:



CIRCOLATORE

Il circolatore verrà fornito premontato

Codice	Tipo circolatore	€
2185 130EA	circolatore elettronico ad alta efficienza	358,62



REGOLAZIONE ELETTRONICA

Codice	Tipo regolazione elettronica	€
9610	caldo e freddo	1.532,91
9611	solo caldo	446,93

NB I circolatori e le regolazioni sono venduti esclusivamente in abbinamento all'Art. 3569

ART. 3568



Codice	derivaz.	mis	misure cassetta	€	conf
3568 105	5	1"	800x600x150	1.201,70	1
3568 106	6	1"	800x600x150	1.226,72	1
3568 107	7	1"	900x600x150	1.293,96	1
3568 108	8	1"	900x600x150	1.326,09	1
3568 109	9	1"	1000x600x150	1.370,76	1
3568 110	10	1"	1000x600x150	1.460,35	1
3568 111	11	1"	1100x600x150	1.483,89	1
3568 112	12	1"	1100x600x150	1.552,90	1

ART. 3569



Codice	derivaz.	mis	misure cassetta	€	conf
3569 105	5	1"	800x600x150	1.239,20	1
3569 106	6	1"	800x600x150	1.274,26	1
3569 107	7	1"	900x600x150	1.345,91	1
3569 108	8	1"	900x600x150	1.382,48	1
3569 109	9	1"	1000x600x150	1.492,41	1
3569 110	10	1"	1000x600x150	1.530,46	1
3569 111	11	1"	1100x600x150	1.600,91	1
3569 112	12	1"	1100x600x150	1.637,46	1

Gruppo premontato misto per impianti a pannelli radianti composto da:

- gruppo di regolazione con valvola miscelatrice e motore a 3 punti
- termostato di sicurezza
- collettore di mandata a bassa temperatura con detettori per bilanciamento circuiti
- collettore di ritorno a bassa temperatura con valvole di intercettazione
- collettori per distribuzione fluido ad alta temperatura
- cassetta in metallo verniciata
- Attacchi intercambiabili per tubo rame, plastica e multistrato
- Interasse derivazioni: 50mm

ART. 3570
ACCESSORI:

CIRCOLATORE

Il circolatore verrà fornito premontato

Codice	Tipo circolatore	€
2185 130EA	circolatore elettronico ad alta efficienza	358,62

REGOLAZIONE ELETTRONICA

Codice	Tipo regolazione elettronica	€
9610	caldo e freddo	1.532,91
9611	solo caldo	446,93

NB I circolatori e le regolazioni sono venduti esclusivamente in abbinamento all'Art. 3570

Codice	derivazioni ai pannelli	derivazioni ai radiatori	mis	misure cassetta	€	conf
3570 10502	5	2	1"	900x600x150	1.350,04	1
3570 10602	6	2	1"	900x600x150	1.375,06	1
3570 10702	7	2	1"	1000x600x150	1.459,99	1
3570 10802	8	2	1"	1000x600x150	1.492,13	1
3570 10902	9	2	1"	1100x600x150	1.576,69	1
3570 11002	10	2	1"	1100x600x150	1.608,97	1
3570 11102	11	2	1"	1200x600x150	1.669,60	1
3570 10503	5	3	1"	900x600x150	1.377,75	1
3570 10603	6	3	1"	1000x600x150	1.455,71	1
3570 10703	7	3	1"	1000x600x150	1.487,87	1
3570 10803	8	3	1"	1100x600x150	1.555,37	1
3570 10903	9	3	1"	1100x600x150	1.597,23	1
3570 11003	10	3	1"	1200x600x150	1.672,44	1

Gruppo premontato misto per impianti a pannelli radianti composto da:

- gruppo di regolazione con valvola miscelatrice e motore a 3 punti
- termostato di sicurezza
- collettore di mandata a bassa temperatura con flussimetri e regolatori di portata
- collettore di ritorno a bassa temperatura con valvole di intercettazione
- collettori per distribuzione fluido ad alta temperatura
- cassetta in metallo verniciata
- Attacchi intercambiabili per tubo rame, plastica e multistrato
- Scala flussimetri: 0-5 l/min
- Interasse derivazioni: 50mm

ART. 3571
ACCESSORI:

CIRCOLATORE

Il circolatore verrà fornito premontato

Codice	Tipo circolatore	€
2185 130EA	circolatore elettronico ad alta efficienza	358,62

REGOLAZIONE ELETTRONICA

Codice	Tipo regolazione elettronica	€
9610	caldo e freddo	1.532,91
9611	solo caldo	446,93

NB I circolatori e le regolazioni sono venduti esclusivamente in abbinamento all'Art. 3571

Codice	derivazioni ai pannelli	derivazioni ai radiatori	mis	misure cassetta	€	conf
3571 10502	5	2	1"	900x600x150	1.387,54	1
3571 10602	6	2	1"	900x600x150	1.422,59	1
3571 10702	7	2	1"	1000x600x150	1.511,94	1
3571 10802	8	2	1"	1000x600x150	1.548,52	1
3571 10902	9	2	1"	1100x600x150	1.641,05	1
3571 11002	10	2	1"	1100x600x150	1.679,08	1
3571 11102	11	2	1"	1200x600x150	1.749,76	1
3571 10503	5	3	1"	900x600x150	1.415,41	1
3571 10603	6	3	1"	1000x600x150	1.503,26	1
3571 10703	7	3	1"	1000x600x150	1.539,44	1
3571 10803	8	3	1"	1100x600x150	1.611,76	1
3571 10903	9	3	1"	1100x600x150	1.668,52	1
3571 11003	10	3	1"	1200x600x150	1.742,54	1

Valvola manuale a sfera PORTATERMOMETRO con curva tecnica orientabile.

- Corpo e sfera in ottone CW617N stampato
- Sfera cromata
- Attacco maschio con O-Ring in EPDM compatibile solo con collettori FAR
- Predisposizione per installazione termometro Art. 2653



ART. 3062

Codice	mis	maniglia	€	conf pacco	
3062 134B	3/4" F x 1" M	blu	36,54	3	30
3062 134R	3/4" F x 1" M	rossa	36,54	3	30
3062 1B	1" F x 1" M	blu	37,05	3	30
3062 1R	1" F x 1" M	rossa	37,05	3	30

Valvola manuale a sfera PORTATERMOMETRO con curva tecnica orientabile.

- Corpo e sfera in ottone CW617N stampato
- Sfera cromata
- Attacco femmina con calotta mobile e guarnizione di tenuta
- Predisposizione per installazione termometro Art. 2653



ART. 3064

Codice	mis	maniglia	€	conf pacco	
3064 1B	1" F x 1" F	blu	35,21	3	30
3064 1R	1" F x 1" F	rossa	35,21	3	30

Valvola manuale a sfera PORTATERMOMETRO con attacco per collettori.

- Corpo e sfera in ottone CW617N stampato
- Sfera cromata
- Attacco maschio con O-Ring in EPDM compatibile solo con collettori FAR
- Predisposizione per installazione termometro Art. 2653



ART. 3057



ART. 3058

Codice	mis	maniglia	€	conf pacco	
3057 1B	1" F x 1" M	blu	25,72	5	50
3057 1R	1" F x 1" M	rossa	25,72	5	50
3058 1B	1" F x 1" M	blu	26,77	5	50
3058 1R	1" F x 1" M	rossa	26,77	5	50

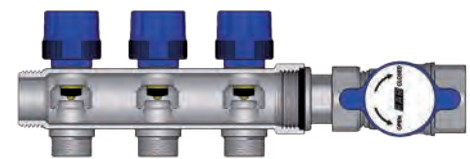

Esempio di installazione Art. 3057 - 3058 su collettori di nostra produzione
La tenuta tra valvola e collettore è garantita tramite O-Ring

Valvola manuale a sfera PORTATERMOMETRO.

- Corpo e sfera in ottone CW617N stampato
- Sfera cromata
- Attacco a pressare per tubo multistrato
- Predisposizione per installazione termometro Art. 2653



ART. 5942



ART. 5943

Codice	mis	maniglia	Ø tubo	€	conf pacco	
59422601	3/4"	blu	26x3	26,66	4	40
59422602	3/4"	rossa	26x3	26,66	4	40
59422603	1"	blu	26x3	28,55	4	40
59422604	1"	rossa	26x3	28,55	4	40
59423201	3/4"	blu	32x3	28,63	4	40
59423202	3/4"	rossa	32x3	28,63	4	40
59423203	1"	blu	32x3	30,52	4	40
59423204	1"	rossa	32x3	30,52	4	40

Codice	mis	maniglia	Ø tubo	€	conf pacco	
59432601	3/4"	blu	26x3	27,65	4	40
59432602	3/4"	rossa	26x3	27,65	4	40
59432603	1"	blu	26x3	29,71	4	40
59432604	1"	rossa	26x3	29,71	4	40
59433201	3/4"	blu	32x3	29,80	4	40
59433202	3/4"	rossa	32x3	29,80	4	40
59433203	1"	blu	32x3	31,76	4	40
59433204	1"	rossa	32x3	31,76	4	40

Valvola manuale a sfera PORTATERMOMETRO con curva tecnica orientabile.

- Corpo e sfera in ottone CW617N stampato
- Sfera cromata
- Attacco a pressare per tubo multistrato
- Attacco maschio con O-Ring in EPDM compatibile solo con collettori FAR
- Predisposizione per installazione termometro Art. 2653

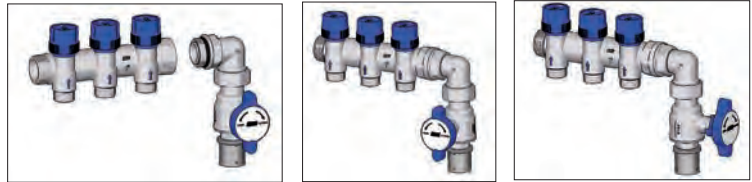

ART. 5951

Codice	mis	maniglia	Ø tubo	€	conf pacco	
59512601	1"	blu	26x3	41,19	3	30
59512602	1"	rossa	26x3	41,19	3	30
59513201	1"	blu	32x3	44,21	3	30
59513202	1"	rossa	32x3	44,21	3	30

Esempio di installazione

Valvola manuale a sfera PORTATERMOMETRO con attacco per collettori.

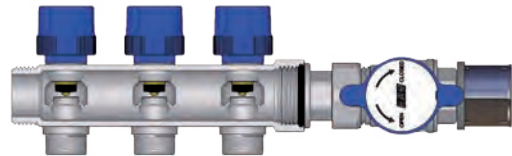
- Corpo e sfera in ottone CW617N stampato
- Sfera cromata
- Attacco a pressare per tubo multistrato
- Attacco maschio con O-Ring in EPDM compatibile solo con collettori FAR
- Predisposizione per installazione termometro Art. 2653



Esempio di installazione Art. 5948 - 5949 su collettori di nostra produzione
La tenuta tra valvola e collettore è garantita tramite O-Ring

ART. 5948

ART. 5949

Codice	mis	maniglia	Ø tubo	€	conf pacco	
59482601	1"	blu	26x3	31,62	4	40
59482602	1"	rossa	26x3	31,62	4	40
59483201	1"	blu	32x3	34,41	4	40
59483202	1"	rossa	32x3	34,41	4	40
59492601	1"	blu	26x3	32,57	4	40
59492602	1"	rossa	26x3	32,57	4	40
59493201	1"	blu	32x3	35,32	4	40
59493202	1"	rossa	32x3	35,32	4	40

Termometro bimetallico Ø 40mm

- Scala temperatura: 0÷80°C - 0÷120°C
- Guaina 36mm

ART. 2653

Codice	scala temperatura	€	conf pacco	
2653 80	0-80° C	7,52	1	240
2653 120	0-120° C	7,52	1	240

Collettore componibile di ritorno cromato.

- Corpo in ottone CB7535
- Valvole di intercettazione predisposte per comando elettrotermico
- Attacchi intercambiabili per tubo plastica e multistrato ø 25-26
- Ingresso: 1"1/2 maschio-femmina
- Interasse derivazioni: 70mm



ART. 3910

Codice	derivaz.	mis	€	conf
3910 11202	2	1"1/2	59,84	1
3910 11203	3	1"1/2	82,62	1
3910 11204	4	1"1/2	124,40	1
3910 11205	5	1"1/2	147,80	1
3910 11206	6	1"1/2	170,64	1
3910 11207	7	1"1/2	210,12	1
3910 11208	8	1"1/2	233,25	1
3910 11209	9	1"1/2	257,87	1
3910 11210	10	1"1/2	297,38	1
3910 11211	11	1"1/2	320,48	1
3910 11212	12	1"1/2	342,59	1

Collettore componibile di mandata cromato.

- Corpo in ottone CB7535
- Detentori incorporati verticali per bilanciamento circuiti
- Attacchi intercambiabili per tubo plastica e multistrato ø 25-26
- Ingresso: 1"1/2 maschio-femmina
- Interasse derivazioni: 70mm



ART. 3920

Codice	derivaz.	mis	€	conf
3920 11202	2	1"1/2	54,07	1
3920 11203	3	1"1/2	72,81	1
3920 11204	4	1"1/2	112,83	1
3920 11205	5	1"1/2	132,21	1
3920 11206	6	1"1/2	151,04	1
3920 11207	7	1"1/2	188,76	1
3920 11208	8	1"1/2	207,87	1
3920 11209	9	1"1/2	228,47	1
3920 11210	10	1"1/2	266,20	1
3920 11211	11	1"1/2	285,32	1
3920 11212	12	1"1/2	303,40	1

Collettore PREMONTATO cromato composto da:

- collettore di mandata con detentori per bilanciamento circuiti
- collettore di ritorno con valvole di intercettazione predisposte per comando elettrotermico
- staffe di fissaggio in metallo Art. 7470
- Corpo in ottone CB7535
- Attacchi intercambiabili per tubo plastica e multistrato ø 25-26
- Ingresso: 1"1/2 maschio-femmina
- Interasse derivazioni: 70mm



ART. 3927

Codice	derivaz.	mis	€	conf
3927 11202	2	1"1/2	137,82	1
3927 11203	3	1"1/2	202,87	1
3927 11204	4	1"1/2	283,88	1
3927 11205	5	1"1/2	326,10	1
3927 11206	6	1"1/2	368,80	1
3927 11207	7	1"1/2	446,14	1
3927 11208	8	1"1/2	488,48	1
3927 11209	9	1"1/2	530,99	1
3927 11210	10	1"1/2	608,14	1
3927 11211	11	1"1/2	674,72	1
3927 11212	12	1"1/2	717,11	1

Adattatore per tubo PLASTICA per collettori completo di calotta cromata con filetto M33x1,5.



ART. 6049

Codice	tubo	mis	€	conf	pacco
6049 219834	plastica	25x2,3	6,12	25	250

Adattatore per tubo MULTISTRATO per collettori completo di calotta cromata con filetto M33x1,5.



ART. 6057

Codice	tubo	mis	€	conf	pacco
6057 263274	multistrato	20x2	6,78	25	250
6057 263264	multistrato	20x2,25	6,78	25	250
6057 263265	multistrato	20x2,5	6,78	25	250
6057 219218	multistrato	25x2,5	6,78	25	250
6057 220218	multistrato	26x3	6,78	25	250

Collettore componibile cromato composto da:

- collettore di ritorno con valvole di intercettazione predisposte per comando elettrotermico
- raccordo di collegamento Art. 3438
- Corpo in ottone CB753S
- Attacchi intercambiabili per tubo plastica e multistrato ø 25-26
- Ingresso: 1"1/2 femmina-femmina
- Interasse derivazioni: 70mm

ART. 3457

Codice	derivaz.	mis	€	conf
3457 11204	4	1"1/2	198,71	1
3457 11205	5	1"1/2	223,73	1
3457 11206	6	1"1/2	249,14	1
3457 11207	7	1"1/2	289,73	1
3457 11208	8	1"1/2	314,76	1
3457 11209	9	1"1/2	340,13	1
3457 11210	10	1"1/2	380,71	1
3457 11211	11	1"1/2	404,64	1
3457 11212	12	1"1/2	429,68	1

Collettore componibile cromato composto da:

- collettore di mandata con detentori per bilanciamento circuiti
- raccordo di collegamento Art. 3438
- Corpo in ottone CB753S
- Attacchi intercambiabili per tubo plastica e multistrato ø 25-26
- Ingresso: 1"1/2 femmina-femmina
- Interasse derivazioni: 70mm

ART. 3458

Codice	derivaz.	mis	€	conf
3458 11204	4	1"1/2	185,40	1
3458 11205	5	1"1/2	205,89	1
3458 11206	6	1"1/2	226,77	1
3458 11207	7	1"1/2	265,23	1
3458 11208	8	1"1/2	285,73	1
3458 11209	9	1"1/2	306,57	1
3458 11210	10	1"1/2	345,04	1
3458 11211	11	1"1/2	364,42	1
3458 11212	12	1"1/2	384,91	1

Collettore PREMONTATO cromato composto da:

- collettore di mandata con detentori per bilanciamento circuiti
- collettore di ritorno con valvole di intercettazione predisposte per comando elettrotermico
- raccordi di collegamento Art. 3438
- staffe di fissaggio in metallo Art. 7470
- Corpo in ottone CB753S
- Attacchi intercambiabili per tubo plastica e multistrato ø 25-26
- Ingresso: 1"1/2 femmina-femmina
- Interasse derivazioni: 70mm

ART. 3459

Codice	derivaz.	mis	€	conf
3459 11202	2	1"1/2	280,58	1
3459 11203	3	1"1/2	350,64	1
3459 11204	4	1"1/2	433,22	1
3459 11205	5	1"1/2	478,74	1
3459 11206	6	1"1/2	524,89	1
3459 11207	7	1"1/2	603,95	1
3459 11208	8	1"1/2	649,47	1
3459 11209	9	1"1/2	695,70	1
3459 11210	10	1"1/2	774,76	1
3459 11211	11	1"1/2	846,30	1
3459 11212	12	1"1/2	891,83	1

Tappo per derivazioni con filetto M33x1,5.

ART. 4102

Codice	€	conf
4102	4,69	1

Riduzione cromata filetto M33x1,5.

Le versioni Ø 18-22 sono complete di kit di tenuta

ART. 8852

Codice	da mis.	a mis.	€	conf
8852 30	25-26	24x19	4,91	25
8852 G1830	25-26	24x19 Ø 18	6,47	25
8852 G2230	25-26	Ø 22	7,59	25

Portatermometro cromato completo di termometro bimetallico.

- Attacco intercambiabile per tubo plastica e multistrato Ø 25-26
- Scala termometro: 0 ÷ 80° C

ART. 3427

Codice	€	conf
3427	22,73	1

Start Kit wireless per collettori termoelettrici controllabile tramite app Alpha IP da scaricare su smartphone.

- Applicazione disponibile per sistemi Android e IOS.
- Lo Start kit prevede il controllo di una zona e deve essere completato a seconda delle reali esigenze dell'impianto

Il kit è composto da:

- nr. 1 Base di controllo wireless FAL per collettori per il controllo di max 6 zone Art.1856
- nr. 1 Unità di controllo ambiente digitale wireless RTD per installazione a parete Art.1852
- nr. 1 Access Point HAP per la connessione via cavo al router di casa

N.B. Per la programmazione e il corretto funzionamento del sistema, nell'appartamento deve essere presente un router collegato a internet con una porta LAN libera.



ART. 1860

Codice	€	conf
1860 06	556,90	1



ART. 1856

Codice	€	conf
1856 06	288,38	1

Base di controllo wireless FAL per collettori termoelettrici.

- Predisposta per il controllo di max 6 zone e il collegamento diretto di max 9 attuatori elettrotermici
- Alimentazione: 230V
- Frequenza radio: 868,3 MHz/869,525 MHz

Unità di controllo ambiente digitale wireless RTD per installazione a parete.

- Display digitale
- Selettore incrementale e tasto funzione
- Kit per il fissaggio a parete
- Frequenza radio: 868,3 MHz/869,525 MHz
- Alimentazione a batterie: 2x 1,5 V tipo AA (fornite nella confezione)
- Numero massimo elementi collegabili: 8

N.B. Da acquistare solo in abbinamento ai kit Art. 1859 e/o Art. 1860



ART. 1852

Codice	€	conf
1852	142,67	1

Unità di controllo ambiente analogica wireless RTA per installazione a parete.

- Selettore incrementale e tasto funzione.
- Kit per il fissaggio a parete
- Frequenza radio: 868,3 MHz/869,525 MHz
- Alimentazione a batterie: 2x 1,5 V tipo AA (fornite nella confezione)

N.B. Da acquistare solo in abbinamento ai kit Art. 1860



ART. 1858

Codice	€	conf
1858	100,69	1

Unità di controllo centrale wireless MIOB predisposto per comando pompa, comando caldaia e comando deumidificatore.

- Completa di kit per il fissaggio a parete
- Frequenza radio: 868,3 MHz/869,525 MHz
- Alimentazione: 230V

N.B. Da acquistare solo in abbinamento al kit Art. 1860



ART. 1857

Codice	€	conf
1857	240,08	1

Ripetitore di segnale wireless PS con presa di corrente comandata.

- Frequenza radio: 868,3 MHz/869,525 MHz
- Attacco: presa tipo schuko 230V / 16A

N.B. Da acquistare solo in abbinamento al kit Art. 1859 e/o Art. 1860



ART. 1854

Codice	€	conf
1854	119,43	1

ART. 1860 - SISTEMA WIRELESS PER COLLETTORI TERMOELETTRICI

ATTENZIONE! Per la programmazione e il corretto funzionamento del sistema, deve essere presente un router collegato a internet con una porta LAN libera.



1 x

Base di controllo per collettori termoelettrici

Regola le aperture e le chiusure delle derivazioni, attraverso i comandi termoelettrici. Gestisce un massimo di 6 zone e 9 comandi elettrotermici collegati direttamente.

1 x

Unità di controllo ambiente digitale per installazione a parete

Adatta per la rilevazione e la regolazione della temperatura ambiente e dell'umidità. Gestisce le richieste di riscaldamento o raffreddamento relative ad una singola zona. Possibilità di collegare fino a 8 elementi.

1 x

Access point per la connessione via cavo al router di casa

Unità centrale per il collegamento del sistema e la gestione in remoto tramite smartphone. Permette la configurazione del sistema FAR Alpha IP utilizzando la rete internet domestica.

ACCESSORI DI COMPLETAMENTO
ART. 1919-1939

Installare un comando elettrotermico per ogni derivazione del collettore.

ART. 1852

Se si desidera dividere l'impianto in zone è possibile installare una o più unità a seconda del numero di zone da realizzare.
(Zona giorno, zona notte, bagno ecc.)

ART. 1857

Negli impianti dove è richiesto il comando circolatore, caldaia/pompa di calore o deumidificatore, è possibile aggiungere l'unità di controllo centrale.

ART. 1854

Il ripetitore di segnale con presa elettrica permette di amplificare il segnale wireless nelle zone di casa particolarmente sfavorite.

Inoltre se si dispone di termoarredi elettrici, collegandoli alla presa di corrente si potranno gestire con il sistema wireless.

ART. 1858

In alternativa all'unità di controllo digitale, è possibile installare la versione analogica per il controllo della temperatura ambiente.



Scaricando l'applicazione ALPHA IP*, si potrà regolare e gestire il proprio impianto di riscaldamento direttamente dal proprio smartphone.

**Scaricabile gratuitamente per sistemi operativi ANDROID e IOS*

Comando elettrotermico a 2 fili provvisto di indicatore di posizione. Installabile su valvole termostattizzabili e collettori.

- Ghiera in ottone cromato con filetto M30x1,5
- Cavo di connessione lunghezza 75 cm
- Grado di protezione IP54



- NC = NORMALMENTE CHIUSO
- NA = NORMALMENTE APERTO

N.B. Per l'installazione su valvole termostattizzabili utilizzare l'adattatore in ottone cromato Art. 1941.

ART. 1909-1919-1929-1939

Codice	tensione	tempo apertura	tipo	€	conf	pacco
1909	24 V	180 s	NC	36,74	1	100
1919	230 V	180 s	NC	36,74	1	100
1929	24 V	180 s	NA	36,74	1	100
1939	230 V	180 s	NA	36,74	1	100

Comando elettrotermico a 4 fili con microinterruttore ausiliario e indicatore di posizione. Installabile su valvole termostattizzabili e collettori.

- Ghiera in ottone cromato con filetto M30x1,5
- Cavo di connessione lunghezza 75 cm
- Grado di protezione IP54



- NC = NORMALMENTE CHIUSO

N.B. Per l'installazione su valvole termostattizzabili utilizzare l'adattatore in ottone cromato Art. 1941.

ART. 1914-1924-1913-1923

Codice	tensione	tempo apertura	tipo	€	conf	pacco
1914	24 V	180 s	NC	39,52	1	100
1924	230 V	180 s	NC	39,52	1	100
1913	24 V	90 s	NC	42,54	1	100
1923	230 V	90 s	NC	42,54	1	100

Cronotermostato elettronico settimanale con display digitale.

- Alimentazione a batteria (n° 2 pile stilo alcaline AA 1,5V - non fornite)
- Modalità di funzionamento: Auto, Comfort, Economy e OFF/Antigelo
- Intervallo di programmazione: 30 minuti
- Selettore Estate/Inverno
- Montaggio a parete



ART. 7946

Codice	€	conf	pacco
7946	141,87	1	-

Adattatore in ottone cromato per aggancio comando elettrico su collettori termoelettrici.

- Filetto M30x1,5



ART. 1942

Codice	€	conf	pacco
1942	2,69	1	-

Termostato elettronico per il comando di impianti di riscaldamento e di condizionamento.

- Display digitale e tasti funzione
- Selezione: Estate/Inverno
- Modo di funzionamento: COMFORT, ECONOMY e OFF
- Alimentazione a batterie: 2x 1,5 V tipo AAA



ART. 7944

Codice	€	conf	pacco
7944	64,19	1	-

Cronotermostato elettronico, con programmazione settimanale per il comando di impianti di riscaldamento e di condizionamento, con possibilità di comando remoto tramite messaggi SMS.

- Display retroilluminato e tasti funzione
- Programmazione settimanale con tre livelli di temperatura
- n°2 ingressi ausiliari di allarme (contatti puliti)
- n°1 uscita ausiliaria a relè (contatti puliti) programmabile da utente
- Batteria tampone per il mantenimento dei dati programmazione e orologio/datario
- Riserva di carica, per invio messaggio di mancanza tensione (BLACK-OUT)
- Alimentazione a rete 230V-50Hz
- Sim utilizzabili: SIM GSM conforme allo standard GSM 11.12 phase 2+



ART. 7943

Codice	€	conf	pacco
7943	441,66	1	-

Termostato ambiente elettromeccanico con elemento sensibile a tensione di vapore.

- Scala: 10÷30° C
- Differenziale: 0,8 K
- Sistema di limitazione e/o bloccaggio della corsa del selettore di temperatura
- Grado di protezione: IP20
- Collegamento elettrico a due fili
- Portata contatti: 10(2,5)A 250V a.c.



ART. 7948

Codice	€	conf	pacco
7948	19,61	1	-

Termostato regolabile ad immersione

- Scala di regolazione 10÷90°C
- Grado di protezione IP40
- Guaina 1/2" (l=50mm)



ART. 7950

Codice	€	conf	pacco
7950	47,45	1	-

Raccordo sdoppiatore cromato.

- Attacchi intercambiabili per tubo rame, plastica e multistrato
- O-Ring di tenuta in EPDM-P
- Adatto per tubi plastica e multistrato fino a Ø14mm

ART. 3424

Codice	mis	€	conf pacco	
3424	24x19	14,16	5	-

Misuratore di portata cromato.

- Scala di misurazione 1 - 3,5 litri al minuto
- Scala di misurazione 2 - 8 litri al minuto
- Attacco intercambiabile per tubo rame, plastica e multistrato
- Adatti per l'installazione su collettori di ritorno

ART. 3429

Codice	l/min	€	conf
3429 4	1 - 3,5	32,93	12
3429 8	2-8	32,93	12



Portatermometro cromato completo di termometro bimetallico.

- Attacco intercambiabile per tubo rame, plastica e multistrato
- Scala termometro: 0 ÷ 80° C

ART. 3434

Codice	€	conf
3434	18,43	1

Raccordo terminale orientabile cromato per collettori con valvola di by-pass differenziale a taratura fissa completo di valvola sfogo aria cromata.

ART. 3420

Codice	mis	€	conf
3420 1	1"	16,73	1
3420 114	1"1/4	18,43	1



Raccordo terminale orientabile cromato per collettori.

ART. 3421

Codice	mis	€	conf
3421 1	1"	8,19	1
3421 114	1"1/4	9,96	1



Kit di by-pass cromato per collettori completo di raccordi orientabili, valvola di by-pass differenziale a taratura fissa e valvola sfogo aria.

ART. 3422

Codice	mis	€	conf
3422 1	1"	24,60	1
3422 114	1"1/4	28,03	1

Kit di by-pass cromato per collettori completo di raccordi orientabili, valvola di by-pass differenziale a taratura fissa, tubo cromato e valvola sfogo aria.

ART. 3423

Codice	mis	€	conf
3423 1	1"	34,96	1
3423 114	1"1/4	38,38	1

Miscelatore termostatico cromato per gruppo di regolazione impianti a pannelli radianti.

- Campo di regolazione: 18÷55°C
- Attacchi laterali 1" - 1"1/2 maschio
- Attacco circolatore con calotta 1"1/2

ART. 3951

Codice	mis	€	conf
3951 1	1"	137,77	1
3951 112	1"1/2	704,85	1

Guscio di protezione anticondensa in polietilene reticolato espanso termoformato per collettori termoelettrici.
(Art. 3913-3923-3914-3915-3911-3921-3917-3918-3910-3920)

Guscio di protezione anticondensa in polietilene reticolato espanso termoformato per raccordi intermedi (Art. 3438-3445).



ART. 9300

Codice	derivaz.	mis	€	conf
9300 102	2	1"	15,64	1
9300 103	3	1"	16,27	1
9300 104	4	1"	16,92	1
9300 11402	2	1"1/4	16,26	1
9300 11403	3	1"1/4	16,99	1
9300 11202	2	1"1/2	16,47	1
9300 11203	3	1"1/2	18,83	1



ART. 9301

Codice	mis	€	conf
9301 1	1"	15,35	1
9301 114	1"1/4	15,72	1
9301 112	1"1/2	16,92	1

Tappo di chiusura in velcro per gusci (Art. 9300) da utilizzare solo con collettori con detentore incorporato. (Art. 3923-3915-3921-3918)



ART. 9302

Codice	derivaz.	mis	€	conf
9302 102	2	1"	6,55	1
9302 103	3	1"	7,14	1

COLLETTORI TERMOELETRICI DA 1"

N° VIE	CODICI DI ACQUISTO PER REALIZZARE LA COIBENTAZIONE
2	9300 102
3	9300 103
4	9300 104
5	9300 103 + 9300 102
6	(2x) 9300 103
7	9300 104 + 9300 103
8	(2x) 9300 104
9	(3x) 9300 103
10	(2x) 9300 104 + 9300 102
11	(2x) 9300 104 + 9300 103
12	(3x) 9300 104

COLLETTORI TERMOELETRICI DA 1"1/4

N° VIE	CODICI DI ACQUISTO PER REALIZZARE LA COIBENTAZIONE
2	9300 11402
3	9300 11403
4	(2x) 9300 11402
5	9300 11403 + 9300 11402
6	(2x) 9300 11403
7	9300 11403 + (2x) 9300 11402
8	(2x) 9300 11403 + 9300 11402
9	(3x) 9300 11403
10	(2x) 9300 11403 + (2x) 9300 11402
11	(3x) 9300 11403 + 9300 11402
12	(4x) 9300 11403

COLLETTORI TERMOELETRICI DA 1"1/2

N° VIE	CODICI DI ACQUISTO PER REALIZZARE LA COIBENTAZIONE
2	9300 11202
3	9300 11203
4	(2x) 9300 11202
5	9300 11203 + 9300 11202
6	(2x) 9300 11203
7	9300 11203 + (2x) 9300 11202
8	(2x) 9300 11203 + 9300 11202
9	(3x) 9300 11203
10	(2x) 9300 11203 + (2x) 9300 11202
11	(3x) 9300 11203 + 9300 11202
12	(4x) 9300 11203

Sui gusci anticondensa sono presenti degli incavi che indicano l'esatto punto di taglio qualora si dovessero unire due o più gusci per coibentare il collettore.

Se per esempio si dovesse avere un collettore termoelettrico a 5 vie, i tagli da eseguire sarebbero i seguenti:

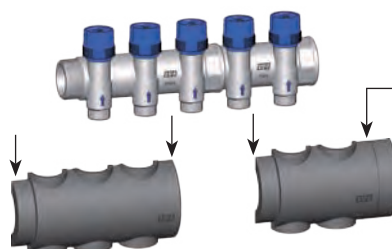

Nel caso il collettore termini con un tappo non occorre tagliare la parte terminale dell'ultimo guscio.

 Effettuare i tagli in base alle misure dei collettori.

Prolunga diritta cromata.

- Attacco intercambiabile per tubo rame, plastica e multistrato
- Ogiva di tenuta con doppio O-Ring
- Utilizzabile solo su attacchi FAR 24x19 maschio da Ø16mm

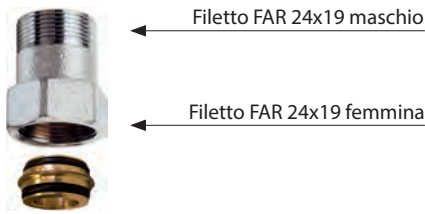
ART. 8850

Codice	lung/mm	€	conf pacco	
8850 30	30	3,41	25	250
8850 35	35	3,41	25	250
8850 40	40	3,41	25	250

Prolunga diritta cromata che permette di passare da un filetto FAR 24x19 maschio ad un attacco per tubo rame Ø 18.

- Ogiva di tenuta con doppio O-Ring
- Utilizzabile solo su attacchi FAR 24x19 maschio da Ø16mm

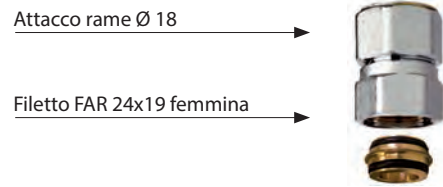
ART. 8850

Codice	mis	lung/mm	€	conf pacco	
8850 G1830	24x19 - Ø18	30	6,40	25	250
8850 G1835	24x19 - Ø18	35	6,40	25	250
8850 G1840	24x19 - Ø18	40	6,40	25	250

Prolunga diritta cromata che permette di passare da un filetto FAR 24x19 maschio ad un attacco per tubo rame Ø 20-22.

- Ogiva di tenuta con doppio O-Ring
- Utilizzabile solo su attacchi FAR 24x19 maschio da Ø16mm

ART. 8850

Codice	mis	lung/mm	€	conf pacco	
8850 G2030	24x19 - Ø 20	30	8,01	25	250
8850 G2230	24x19 - Ø 22	30	8,01	25	250

Prolunga diritta cromata che permette di passare da un filetto FAR 24x19 maschio ad un attacco per tubo multistrato Ø 25-26.

- Adattatore multistrato Ø 25-26
- Ogiva di tenuta con doppio O-Ring
- Utilizzabile solo su attacchi FAR 24x19 maschio da Ø16mm

ART. 8854

Codice	mis	lung/mm	€	conf pacco	
8854 25	24x19 - Ø 25x2,5	30	11,93	10	250
8854 26	24x19 - Ø 26x3	30	11,93	10	250

Riduzione cromata che permette di passare da un filetto FAR 24x19 maschio ad un filetto 1/2" - 3/4" maschio.

- Ogiva di tenuta con doppio O-Ring
- Utilizzabile solo su attacchi FAR 24x19 maschio da Ø16mm

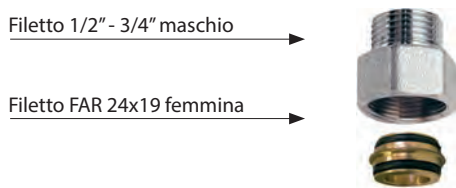
ART. 8865

Codice	mis	lung/mm	€	conf pacco	
8865 3012	24x19 - 1/2" Testa Piana	30	3,37	25	250
8865 3034	24x19 - 3/4" Testa Piana	30	3,37	25	250
8865 3034EU	24x19 - 3/4" Eurokonus	30	3,37	25	250

Riduzione cromata che permette di passare da un filetto FAR 24x19 maschio ad un filetto 1/2" femmina.

- Ogiva di tenuta con doppio O-Ring
- Utilizzabile solo su attacchi FAR 24x19 maschio da Ø16mm

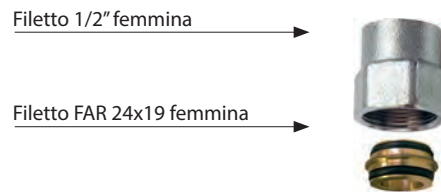
ART. 8870

Codice	mis	lung/mm	€	conf pacco	
8870 30	24x19 - 1/2"	30	3,37	25	250

Raccordo intermedio cromato.

- Misura: 1" - 1"1/4 femmina-femmina
- Attacchi: 3/8" - 3/8" - 1/2"



ART. 3430

Codice	mis	€	conf pacco	
3430 1	1"	8,83	10	120
3430 114	1"1/4	14,27	5	40

Raccordo intermedio cromato.

- Misura: 3/4" - 1" femmina-femmina
- Attacchi: 3/8" - 1/2"



ART. 3430TC

Codice	mis	€	conf pacco	
3430 34TC	3/4"	6,77	10	120
3430 1TC	1"	8,16	10	120

Raccordo intermedio FLANGIATO cromato. Corredato di viti e O-Ring per accoppiamento.

- Misura: 1" femmina-femmina
- Attacchi: 3/8" - 3/8" - 1/2"



ART. 3441

Codice	mis	€	conf pacco	
3441 1	1"x3/8"	11,90	10	80

Raccordo intermedio cromato completo di valvola automatica di sfogo aria, termometro e tappo.

- Misura: 1" - 1"1/4 - 1"1/2 femmina-femmina
- Scala termometro: 0÷80°C

ART. 3435

Codice	mis	€	conf
3435 1	1"	29,73	1
3435 114	1"1/4	34,14	1
3435 112	1"1/2	43,87	1



Raccordo intermedio cromato completo di valvola automatica di sfogo aria, termomanometro e tappo.

- Misura: 1" - 1"1/4 femmina-femmina
- Termomanometro: 0÷4 bar - 0÷120°C



ART. 3436

Codice	mis	€	conf
3436 1	1"	43,43	1
3436 114	1"1/4	47,68	1

Raccordo intermedio cromato completo di valvola automatica di sfogo aria, termometro e rubinetto scarico caldaia.

- Misura: 1" - 1"1/4 - 1"1/2 femmina-femmina
- Scala termometro: 0÷80°C

ART. 3438

Codice	mis	€	conf
3438 1	1"	37,06	1
3438 114	1"1/4	41,30	1
3438 112	1"1/2	50,84	1



Raccordo intermedio cromato completo di valvola automatica di sfogo aria, termomanometro e rubinetto scarico caldaia.

- Misura: 1" - 1"1/4 femmina-femmina
- Termomanometro: 0÷4 bar - 0÷120°C



ART. 3442

Codice	mis	€	conf
3442 1	1"	52,04	1
3442 114	1"1/4	56,29	1

Raccordo intermedio FLANGIATO cromato, completo di valvola automatica di sfogo aria, termometro e tappo.

- Corredato di viti e O-Ring per accoppiamento
- Misura: 1" femmina-femmina
- Scala termometro: 0÷80°C

ART. 3443

Codice	mis	€	conf
3443 1	1"	32,12	1



Raccordo intermedio FLANGIATO cromato, completo di valvola automatica di sfogo aria, termomanometro e tappo.

- Corredato di viti e O-Ring per accoppiamento
- Misura: 1" femmina-femmina
- Termomanometro: 0÷4 bar - 0÷120°C



ART. 3444

Codice	mis	€	conf
3444 1	1"	44,97	1

Raccordo intermedio FLANGIATO cromato, completo di valvola automatica di sfogo aria, termometro e rubinetto di scarico.

- Corredato di viti e O-Ring per accoppiamento
- Misura: 1" femmina-femmina
- Scala termometro: 0÷80°C

ART. 3445

Codice	mis	€	conf
3445 1	1"	41,53	1



Raccordo intermedio FLANGIATO cromato, completo di valvola automatica di sfogo aria, termomanometro e rubinetto di scarico.

- Corredato di viti e O-Ring per accoppiamento
- Misura: 1" femmina-femmina
- Termomanometro: 0÷4 bar - 0÷120°C



ART. 3446

Codice	mis	€	conf
3446 1	1"	56,42	1

Raccordo portatermometro cromato.

- Misura: 1" maschio-femmina
- Attacco laterale: 3/8" femmina

ART. 3431

Codice	mis	€	conf
3431 1	1"	7,40	5

Raccordo intermedio cromato per collettori predisposto per attacco valvola sfogo aria, termometro e rubinetto di scarico.

- Misura: 1" maschio-femmina

ART. 3440

Codice	mis	€	conf	pacco
3440 1	1"	14,26	10	80

Raccordo portatermometro cromato completo di termometro.

- Misura: 1" maschio-femmina
- Scala termometro: 0÷80°C

ART. 3432

Codice	mis	€	conf
3432 1	1"	18,70	1

Raccordo finale cromato per collettori completo di valvola sfogo aria manuale e rubinetto di scarico.

- Misure: 3/4" - 1" - 1"1/4 - 1"1/2 femmina
- Attacchi: 3/8" x 1/2" femmina

ART. 4070M

Codice	mis	attacchi	€	conf
4070 M3438	3/4"	3/8"x1/2"	18,00	1
4070 M138	1"	3/8"x1/2"	18,68	1
4070 M11438	1"1/4	3/8"x1/2"	20,76	1
4070 M11238	1"1/2	3/8"x1/2"	22,60	1



Raccordo finale cromato per collettori completo di valvola sfogo aria automatica e rubinetto di scarico.

- Misure: 3/4" - 1" - 1"1/4 - 1"1/2 femmina
- Attacchi: 3/8" x 1/2" femmina

ART. 4070

Codice	mis	attacchi	€	conf
4070 3438	3/4"	3/8"x1/2"	24,31	1
4070 138	1"	3/8"x1/2"	25,40	1
4070 11438	1"1/4	3/8"x1/2"	27,22	1
4070 11238	1"1/2	3/8"x1/2"	29,34	1



Raccordo finale cromato per collettori completo di valvola sfogo aria manuale e rubinetto di scarico.

- Misure: 3/4" - 1" - 1"1/4 - 1"1/2 maschio
- Attacchi: 3/8" x 1/2" femmina

ART. 4071M

Codice	mis	attacchi	€	conf
4071 M3438	3/4"	3/8"x1/2"	19,38	1
4071 M138	1"	3/8"x1/2"	20,78	1
4071 M11438	1"1/4	3/8"x1/2"	23,42	1
4071 M11238	1"1/2	3/8"x1/2"	25,89	1



Raccordo finale cromato per collettori completo di valvola sfogo aria automatica e rubinetto di scarico.

- Misure: 3/4" - 1" - 1"1/4 - 1"1/2 maschio
- Attacchi: 3/8" x 1/2" femmina

ART. 4071

Codice	mis	attacchi	€	conf
4071 3438	3/4"	3/8"x1/2"	24,86	1
4071 138	1"	3/8"x1/2"	26,26	1
4071 11438	1"1/4	3/8"x1/2"	28,90	1
4071 11238	1"1/2	3/8"x1/2"	31,37	1



Raccordo finale cromato per collettori con doppio attacco radiale.

- Misure: 3/4" - 1" - 1"1/4 - 1"1/2 femmina
- Attacchi: 1/2" x 1/2" femmina
3/8" x 1/2" femmina

ART. 4060

Codice	mis	attacchi	€	conf	pacco
4060 3438	3/4"	3/8"x1/2"	6,17	25	250
4060 3412	3/4"	1/2"x1/2"	6,17	25	250
4060 138	1"	3/8"x1/2"	6,82	25	250
4060 112	1"	1/2"x1/2"	6,82	25	250
4060 11438	1"1/4	3/8"x1/2"	8,97	20	200
4060 11412	1"1/4	1/2"x1/2"	8,97	20	200
4060 11238	1"1/2	3/8"x1/2"	11,00	1	-
4060 11212	1"1/2	1/2"x1/2"	11,00	1	-

Raccordo finale cromato per collettori con doppio attacco radiale.

- Misure: 3/4" - 1" - 1"1/4 - 1"1/2 maschio
- Attacchi: 1/2" x 1/2" femmina
3/8" x 1/2" femmina

ART. 4061

Codice	mis	attacchi	€	conf	pacco
4061 3438	3/4"	3/8"x1/2"	6,67	25	250
4061 3412	3/4"	1/2"x1/2"	6,67	25	250
4061 138	1"	3/8"x1/2"	8,02	25	250
4061 112	1"	1/2"x1/2"	8,02	25	250
4061 11438	1"1/4	3/8"x1/2"	10,54	20	200
4061 11412	1"1/4	1/2"x1/2"	10,54	20	200
4061 11238	1"1/2	3/8"x1/2"	12,90	1	-
4061 11212	1"1/2	1/2"x1/2"	12,90	1	-

Rubinetto di scarico caldaia cromato.

ART. 3439

Codice	mis	€	conf
3439 12	1/2"	9,53	10



Rubinetto di scarico caldaia giallo.

ART. 3447

Codice	mis	€	conf
3447 12	1/2"	8,25	10



Raccordo terminale diritto cromato per collettori componibili completo di guarnizione.

- Attacco: 3/4"-1" femmina
- Derivazioni: 1/4"-3/8"-1/2"- femmina
- Attacco: 1"1/4 femmina
- Derivazioni: 1/4"-3/8"-1/2" - 3/4" femmina



ART. 4000

Codice	mis	€	conf pacco	
4000 3414	3/4"x1/4"	2,69	30	300
4000 3438	3/4"x3/8"	2,69	30	300
4000 3412	3/4"x1/2"	2,69	30	300
4000 114	1"x1/4"	3,52	30	300
4000 138	1"x3/8"	3,52	30	300
4000 112	1"x1/2"	3,52	30	300
4000 11414	1"1/4x1/4"	3,90	25	250
4000 11438	1"1/4x3/8"	3,90	25	250
4000 11412	1"1/4x1/2"	3,90	25	250
4000 11434	1"1/4x3/4"	4,61	25	250

Raccordo terminale a squadra cromato per collettori componibili.

- Attacco: 3/4"-1"- 1"1/4 femmina
- Derivazioni: 1/4"-3/8"-1/2" femmina



ART. 4050

Codice	mis	€	conf pacco	
4050 3414	3/4"x1/4"	3,99	30	240
4050 3438	3/4"x3/8"	3,99	30	240
4050 3412	3/4"x1/2"	3,99	30	240
4050 114	1"x1/4"	5,00	30	180
4050 138	1"x3/8"	5,00	30	180
4050 112	1"x1/2"	5,00	30	180
4050 11438	1"1/4x3/8"	6,66	30	180
4050 11412	1"1/4x1/2"	6,66	30	180

Tappo cieco cromato completo di guarnizione.

- Corpo in ottone CW617N



ART. 4100

Codice	mis	€	conf pacco	
4100 12	1/2"	1,36	50	500
4100 34	3/4"	2,05	40	400
4100 1	1"	2,76	30	300
4100 114	1"1/4	3,48	30	300
4100 112	1"1/2	5,73	15	240
4100 2	2"	8,90	15	240

KIT completo per chiusura derivazioni collettori con calotta cromata. (Adattabile a tutte le derivazioni intercambiabili). Escluso derivazioni Ø 18.



ART. 4250

Codice	mis	€	conf pacco	
4250	24x19	1,97	50	400

Tappo maschio cromato per chiusura derivazioni collettori.



ART. 4125

Codice	mis	€	conf pacco	
4125 12	1/2"	1,11	30	-

Riduzione terminale cromata con tenuta O-Ring per collettori con attacco per valvola sfogo aria.

ART. 4200

Codice	mis	€	conf pacco	
4200 3414	3/4"x1/4"	2,53	25	250
4200 3438	3/4"x3/8"	2,53	25	250
4200 3412	3/4"x1/2"	2,76	25	250
4200 114	1"x1/4"	2,93	25	250
4200 138	1"x3/8"	2,93	25	250
4200 112	1"x1/2"	3,15	25	250
4200 134	1"x3/4"	5,06	25	250
4200 11412	1"1/4x1/2"	4,46	25	250
4200 11434	1"1/4x3/4"	5,42	25	250
4200 1141	1"1/4x1"	5,42	25	250
4200 1121	1"1/2x1"	7,80	10	100
4200 21	2"x1"	12,44	10	100

Tappo terminale cromato con tenuta O-Ring per collettori.

ART. 4150

Codice	mis	€	conf pacco	
4150 34	3/4"	2,34	25	250
4150 1	1"	2,75	25	250
4150 114	1"1/4	4,55	25	250
4150 112	1"1/2	7,43	10	100
4150 2	2"	11,82	10	100



Raccordo cromato con attacco intercambiabile per tubo rame, plastica e multistrato per collettori complanari e flangiati.



ART. 4300

Codice	mis	€	conf pacco	
4300 34	3/4"	3,23	25	200
4300 1	1"	3,69	25	200



Tappo di chiusura per collettori flangiati.



ART. 4310

Codice	mis	€	conf	
4310 1	1"	3,69	25	30

Kit per tubi di materiale plastico adattabile a tutti i nostri articoli con attacco intercambiabile 24x19.

- adattatore per tubo plastica
- anello stringitubo in ottone
- calotta cromata filetto 24x19

ART. 6052

Codice	tubo	Ø esterno per spessore	€	conf pacco	
6052 95147	plastica	10,5x1,25	3,16	50	500
6052 48186	plastica	12x2,15	3,16	50	500
6052 4847	plastica	12x2	3,16	50	500
6052 48184	plastica	12x1,5	3,16	50	500
6052 481005	plastica	12x1,35	3,16	50	500
6052 9761005	plastica	12,7x1,7	3,16	50	500
6052 976186	plastica	12,7x2,4	3,16	50	500
6052 6563	plastica	14x1,5	3,16	50	500
6052 6545	plastica	14x2	3,16	50	500
6052 4645	plastica	15x2,5	3,16	50	500
6052 4663	plastica	15x2	3,16	50	500
6052 46173	plastica	15x1,7	3,16	50	500
6052 4661	plastica	15x1,5	3,16	50	500
6052 5863	plastica	16x2,5	3,16	50	500
6052 58173	plastica	16x2,2	3,16	50	500
6052 5861	plastica	16x2	3,16	50	500
6052 58262	plastica	16x1,8	3,16	50	500
6052 5864	plastica	16x1,5	3,16	50	500
6052 58180	plastica	16x2,7	3,16	50	500
6052 15061	plastica	16,8x2,4	3,16	50	500
6052 150829	plastica	17x2,25	3,16	50	500
6052 15043	plastica	17x2	3,16	50	500
6052 6043	plastica	17,8x2,4	3,16	50	500
6052 60180	plastica	17,8x3,6	3,16	50	500
6052 4443	plastica	18x2,5	3,16	50	500
6052 44221	plastica	18x2,2	3,16	50	500
6052 4468	plastica	18x2	3,16	50	500
6052 8043	plastica	20x3,5	3,16	50	500
6052 8068	plastica	20x3	3,16	50	500
6052 80185	plastica	20x2,8	3,16	50	500
6052 80222	plastica	20x2,3	3,16	50	500
6052 8069	plastica	20x2,15	3,16	50	500
6052 80214	plastica	20x2	3,16	50	500
6052 80261	plastica	20x1,9	3,16	50	500

Kit per tubi MULTISTRATO adattabile a tutti i nostri articoli con attacco intercambiabile 24x19.

- adattatore per tubo multistrato
- anello stringitubo in ottone
- calotta cromata filetto 24x19

ART. 6055

Codice	tubo	Ø esterno per spessore	€	conf pacco	
6055 902901	multistrato	11,6x1,5	3,41	50	500
6055 481156	multistrato	12x1,6	3,41	50	500
6055 48901	multistrato	12x1,8	3,41	50	500
6055 65193	multistrato	14x2	3,41	50	500
6055 46193	multistrato	15x2,5	3,41	50	500
6055 58190	multistrato	16x2	3,41	50	500
6055 58200	multistrato	16x2,25	3,41	50	500
6055 58278	multistrato	16,2x2,6	3,41	50	500
6055 150200	multistrato	16,8x2,5	3,41	50	500
6055 150810	multistrato	17x2	3,41	50	500
6055 44191	multistrato	18x2	3,41	50	500
6055 80204	multistrato	20x2	3,41	50	500
6055 80192	multistrato	20x2,25	3,41	50	500
6055 80201	multistrato	20x2,5	3,41	50	500
6055 80191	multistrato	20x2,9	3,41	50	500

KIT di tenuta in gomma a compressione per tubo rame.

- ranella guidatubo in ottone
- monocono in gomma
- anello stringitubo in ottone
- calotta cromata filetto 24x19

ART. 8427

Codice	tubo	mis	€	conf pacco	
8427 10	rame	Ø 10	1,83	100	500
8427 12	rame	Ø 12	1,83	100	500
8427 14	rame	Ø 14	1,83	100	500

KIT di tenuta in gomma a compressione per tubo rame.

- monocono in gomma
- anello stringitubo in ottone
- calotta cromata filetto 24x19

ART. 8429

Codice	tubo	mis	€	conf pacco	
8429 15	rame	Ø 15	1,72	100	500
8429 16	rame	Ø 16	1,72	100	500



	pag.
Collettori MULTIFAR ed accessori	151
Collettori componibili multiuso START ed accessori	155
Collettori di distribuzione	157
Accessori per collettori di distribuzione	160
Collettori complanari	162
Tappi e riduzioni per collettori	163
Adattatori e kit di tenuta	164
Articoli completi di calotta e kit di tenuta per tubo rame Ø 18	165

COLLETTORI MULTIFAR CON VITONI DI BILANCIAMENTO

I **COLLETTORI MULTIFAR CON VITONI DI BILANCIAMENTO** consentono una rapida impostazione della portata desiderata nei vari circuiti, grazie alla numerazione presente sulla manopola.

Questo sistema permette di effettuare la regolazione senza l'utilizzo di particolari attrezzi, rendendola possibile anche in piccoli spazi. Il cappuccio antimanomissione consente di proteggere la manopola di regolazione da eventuali manomissioni della posizione del detentore. Il particolare profilo dell'asta di regolazione consente di ottenere una caratteristica della variazione di portata pressoché lineare.

Il particolare sistema di regolazione e di assemblaggio del vitone di bilanciamento è soggetto a brevetto.

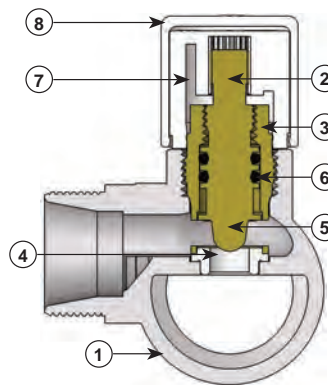
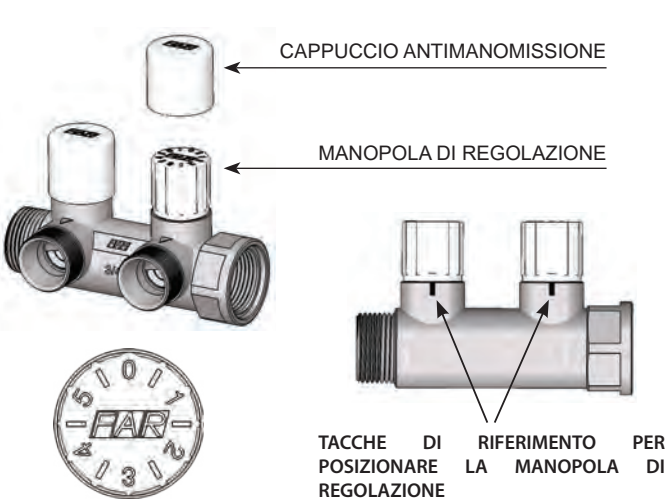
CARATTERISTICHE COSTRUTTIVE

1	Corpo: Ottone CB753S
2	Stelo: Ottone CW617N
3	Vitone: Ottone CW617N
4	Sede vitone: PTFE.
5	Otturatore: Ottone CW617N
6	O-Ring di tenuta: EPDM
7	Volantino di comando: ABS
8	Cappuccio antimanomissione: ABS

REGOLAZIONE

La regolazione avviene tramite l'apposita manopola su cui sono riportati i numeri di riferimento.

La corsa della maniglia è inferiore a 360° ed oscilla tra le posizioni 0, detentore completamente chiuso, e 5.5, detentore completamente aperto.

La posizione della manopola è facilmente individuabile grazie alle tacche di riferimento presenti sul collettore.

L'inserimento del cappuccio antimanomissione avviene semplicemente inserendolo a pressione sulla manopola. Il cappuccio di colore bianco ruota libero non facendo presa sulla manopola sottostante e quindi esclude la possibilità di intervento sulla regolazione.

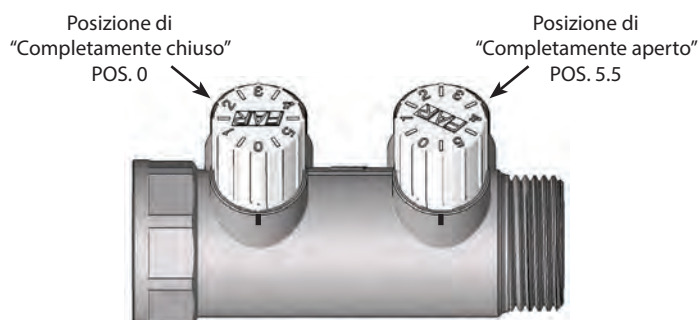

MULTIFAR - Collettore componibile cromato a 2 derivazioni per impianti sanitari o riscaldamento con arresti manuali. Ogni arresto è dotato di volantino con due dischetti serigrafati con cui è possibile identificare l'utenza collegata ad ogni singola derivazione.

- Corpo in ottone CB753S
- Attacchi intercambiabili per tubo rame, plastica e multistrato
- Attacchi laterali: 3/4" - 1" maschio-femmina
- Interasse derivazioni: 45mm

NB Coibentazione a Pag. 161



ART. 3825

Codice	mis	€	conf pacco	
3825 34	3/4"	20,59	1	25
3825 1	1"	23,67	1	25

MULTIFAR - Collettore componibile cromato a 3 derivazioni per impianti sanitari o riscaldamento con arresti manuali. Ogni arresto è dotato di volantino con due dischetti serigrafati con cui è possibile identificare l'utenza collegata ad ogni singola derivazione.

- Corpo in ottone CB753S
- Attacchi intercambiabili per tubo rame, plastica e multistrato
- Attacchi laterali: 3/4" - 1" maschio-femmina
- Interasse derivazioni: 45mm

NB Coibentazione a Pag. 161



ART. 3850

Codice	mis	€	conf pacco	
3850 34	3/4"	28,43	1	25
3850 1	1"	31,64	1	25

MULTIFAR - Collettore componibile cromato a 4 derivazioni per impianti sanitari o riscaldamento con arresti manuali. Ogni arresto è dotato di volantino con due dischetti serigrafati con cui è possibile identificare l'utenza collegata ad ogni singola derivazione.

- Corpo in ottone CB753S
- Attacchi intercambiabili per tubo rame, plastica e multistrato
- Attacchi laterali: 3/4" femmina-femmina
- Interasse derivazioni: 45mm



ART. 3855

Codice	mis	€	conf pacco	
3855 34	3/4"	37,26	1	25

MULTIFAR - Collettore componibile cromato a 4 derivazioni per impianti sanitari o riscaldamento con arresti manuali. Ogni arresto è dotato di volantino con due dischetti serigrafati con cui è possibile identificare l'utenza collegata ad ogni singola derivazione.

- Corpo in ottone CB753S
- Attacchi intercambiabili per tubo rame, plastica e multistrato
- Attacchi laterali: 3/4" - 1" maschio-femmina
- Interasse derivazioni: 45mm

NB Coibentazione a Pag. 161



ART. 3856

Codice	mis	€	conf pacco	
3856 34	3/4"	37,26	1	25
3856 1	1"	41,87	1	25

MULTIFAR - Collettore cromato a 2 derivazioni per impianti sanitari o riscaldamento con arresti manuali. Ogni arresto è dotato di volantino con due dischetti serigrafati con cui è possibile identificare l'utenza collegata ad ogni singola derivazione.

- Corpo in ottone CB753S
- Attacchi intercambiabili per tubo rame, plastica e multistrato
- Attacco laterale: 3/4" femmina
- Interasse derivazioni: 45mm



ART. 3826

Codice	mis	€	conf pacco	
3826 34	3/4"	20,59	1	25

MULTIFAR - Collettore cromato a 3 derivazioni per impianti sanitari o riscaldamento con arresti manuali. Ogni arresto è dotato di volantino con due dischetti serigrafati con cui è possibile identificare l'utenza collegata ad ogni singola derivazione.

- Corpo in ottone CB753S
- Attacchi intercambiabili per tubo rame, plastica e multistrato
- Attacco laterale: 3/4" femmina
- Interasse derivazioni: 45mm



ART. 3851

Codice	mis	€	conf pacco	
3851 34	3/4"	28,43	1	25

MULTIFAR - Collettore componibile cromato per impianti sanitari o riscaldamento con detentori incorporati per bilanciamento circuiti.

- Corpo in ottone CB753S
- Volantino numerato con cappuccio antimanomissione
- Attacchi intercambiabili per tubo rame, plastica e multistrato
- Attacchi laterali: 3/4" - 1" maschio-femmina
- Interasse derivazioni: 45mm
- **Brevettato**

ART. 3878

Codice	derivaz.	mis	€	conf pacco	
3878 3402	2	3/4"	21,34	1	25
3878 3403	3	3/4"	29,57	1	25
3878 3404	4	3/4"	39,02	1	25
3878 102	2	1"	24,77	1	25
3878 103	3	1"	32,85	1	25
3878 104	4	1"	43,52	1	25

MULTIFAR - Collettore componibile cromato a 2 derivazioni per impianti sanitari o riscaldamento con detentori incorporati per bilanciamento circuiti.

- Corpo in ottone CB753S
- Attacchi intercambiabili per tubo rame, plastica e multistrato
- Attacchi laterali: 3/4" - 1" maschio-femmina
- Interasse derivazioni: 45mm

ART. 3875

Codice	mis	€	conf pacco	
3875 34	3/4"	19,81	1	25
3875 1	1"	22,87	1	25

MULTIFAR - Collettore componibile cromato a 3 derivazioni per impianti sanitari o riscaldamento con detentori incorporati per bilanciamento circuiti.

- Corpo in ottone CB753S
- Attacchi intercambiabili per tubo rame, plastica e multistrato
- Attacchi laterali: 3/4" - 1" maschio-femmina
- Interasse derivazioni: 45mm

ART. 3900

Codice	mis	€	conf pacco	
3900 34	3/4"	27,30	1	25
3900 1	1"	30,52	1	25

MULTIFAR - Collettore componibile cromato a 4 derivazioni per impianti sanitari o riscaldamento con detentori incorporati per bilanciamento circuiti.

- Corpo in ottone CB753S
- Attacchi intercambiabili per tubo rame, plastica e multistrato
- Attacchi laterali: 3/4" femmina-femmina
- Interasse derivazioni: 45mm

ART. 3905

Codice	mis	€	conf pacco	
3905 34	3/4"	35,74	1	25

MULTIFAR - Collettore componibile cromato a 4 derivazioni per impianti sanitari o riscaldamento con detentori incorporati per bilanciamento circuiti.

- Corpo in ottone CB753S
- Attacchi intercambiabili per tubo rame, plastica e multistrato
- Attacchi laterali: 3/4" - 1" maschio-femmina
- Interasse derivazioni: 45mm

ART. 3906

Codice	mis	€	conf pacco	
3906 34	3/4"	35,74	1	25
3906 1	1"	40,35	1	25

MULTIFAR - Collettore cromato a 2 derivazioni per impianti sanitari o riscaldamento con detentori incorporati per bilanciamento circuiti.

- Corpo in ottone CB753S
- Attacchi intercambiabili per tubo rame, plastica e multistrato
- Attacco laterale: 3/4" femmina
- Interasse derivazioni: 45mm

ART. 3876

Codice	mis	€	conf pacco	
3876 34	3/4"	19,81	1	25

MULTIFAR - Collettore cromato a 3 derivazioni per impianti sanitari o riscaldamento con detentori incorporati per bilanciamento circuiti.

- Corpo in ottone CB753S
- Attacchi intercambiabili per tubo rame, plastica e multistrato
- Attacco laterale: 3/4" femmina
- Interasse derivazioni: 45mm

ART. 3901

Codice	mis	€	conf pacco	
3901 34	3/4"	27,30	1	25

MULTIFAR - Collettore componibile per impianti sanitari o riscaldamento con arresti manuali. Ogni arresto è dotato di volantino con due dischetti serigrafati con cui è possibile identificare l'utenza collegata ad ogni singola derivazione.

- Corpo in ottone CB770S
- Attacchi intercambiabili per tubo rame, plastica e multistrato
- Attacchi laterali: 3/4" - 1" maschio-femmina
- Interasse derivazioni: 45mm

NB Coibentazione a Pag. 161



ART. 3834 - 3835 - 3837

Codice	derivaz.	mis	€	conf	pacco
3834 34	2	3/4"	21,27	1	25
3834 1	2	1"	24,63	1	25
3835 34	3	3/4"	30,29	1	25
3835 1	3	1"	34,53	1	25
3837 34	4	3/4"	40,84	1	25
3837 1	4	1"	45,47	1	25

MULTIFAR - Collettore componibile per impianti sanitari o riscaldamento con arresti manuali. Ogni arresto è dotato di volantino con due dischetti serigrafati con cui è possibile identificare l'utenza collegata ad ogni singola derivazione.

- Corpo in ottone CB770S
- Attacchi intercambiabili filetto M33x1,5 per tubo plastica e multistrato ø 25-26
- Attacchi laterali: 1"1/4 maschio-femmina
- Interasse derivazioni: 70mm

NB Coibentazione a Pag. 161



Kit per tubi MULTISTRATO per collettore MULTIFAR Art. 3827 completo di:

- adattatore per tubo multistrato
- anello stringitubo in ottone
- calotta gialla filetto M33x1,5

ART. 3827

Codice	derivaz.	mis	€	conf
3827 11402	2	1"1/4	58,88	1
3827 11403	3	1"1/4	83,81	1
3827 11404	4	1"1/4	119,24	1
3827 11405	5	1"1/4	144,79	1
3827 11406	6	1"1/4	169,83	1
3827 11407	7	1"1/4	205,40	1
3827 11408	8	1"1/4	230,44	1
3827 11409	9	1"1/4	255,65	1
3827 11410	10	1"1/4	291,08	1



ART. 6056

Codice	tubo	Ø esterno per spessore	€	conf	pacco
6056 263274	multistrato	20x2	6,49	25	250
6056 263264	multistrato	20x2,25	6,49	25	250
6056 263265	multistrato	20x2,5	6,49	25	250
6056 219218	multistrato	25x2,5	6,49	25	250
6056 220218	multistrato	26x3	6,49	25	250

Riduzione gialla filetto M33x1,5 per collettori componibili MULTIFAR Art. 3827. Le versioni Ø 18-22 sono complete di kit di tenuta



ART. 8851

Codice	da mis.	a mis.	€	conf
8851 30	25-26	24x19	4,72	25
8851 G1830	25-26	24x19 Ø 18	6,36	25
8851 G2230	25-26	Ø 22	7,48	25

Riduzione filetto M33x1,5 - 3/4" per collettori componibili MULTIFAR Art. 3827.



ART. 8791

Codice	mis	€	conf
8791 34	3/4"	4,75	1

Tappo cieco filetto M33x1,5 per collettori componibili MULTIFAR Art. 3827.



ART. 4101

Codice	mis	€	conf
4101 126	25-26	4,53	1

"START" (MODULO PRINCIPALE)

Collettore componibile FLANGIATO multiuso per circuito idrico e di riscaldamento con regolazione manuale.

Completo di tappo, volantino, disco a doppia facciata colorato BLU - ROSSO e disco con riferimenti numerici per collegamento contatore idrico.

- Corpo in ottone CB770S
- INGRESSO - 1"1/4 femmina
- DERIVAZIONE - 1/2" femmina
- INGRESSO: 1"1/2 femmina
- DERIVAZIONE: 1/2" - 3/4" femmina
- INGRESSO: 2" femmina
- DERIVAZIONE: 1" femmina

ART. 3874

Codice	derivaz.	mis	€	conf
3874 11412	1/2"	1"1/4	47,93	1
3874 11212	1/2"	1"1/2	60,62	1
3874 11234	3/4"	1"1/2	60,62	1
3874 21	1"	2"	90,70	1

"START" (MODULO DI GIUNZIONE INT. 100mm)

Collettore componibile FLANGIATO multiuso per circuito idrico e di riscaldamento con regolazione manuale.

Completo di volantino, disco a doppia facciata colorato BLU - ROSSO e disco con riferimenti numerici per collegamento contatore idrico.

- Corpo in ottone CB770S
- INGRESSO - 1"1/4 femmina
- DERIVAZIONE - 1/2" femmina
- INGRESSO: 1"1/2 femmina
- DERIVAZIONE: 1/2" - 3/4" femmina
- INGRESSO: 2" femmina
- DERIVAZIONE: 1" femmina

ART. 3874

Codice	derivaz.	interasse	mis	€	conf
3874 11412100	1/2"	100 mm	1"1/4	49,03	1
3874 11212100	1/2"	100 mm	1"1/2	60,75	1
3874 11234100	3/4"	100 mm	1"1/2	60,75	1
3874 21100	1"	100 mm	2"	81,17	1

"START" (MODULO DI GIUNZIONE INT. 200mm)

Collettore componibile FLANGIATO multiuso per circuito idrico e di riscaldamento con regolazione manuale.

Completo di volantino, disco a doppia facciata colorato BLU - ROSSO e disco con riferimenti numerici per collegamento contatore idrico.

- Corpo in ottone CB770S
- INGRESSO - 1"1/4 femmina
- DERIVAZIONE - 1/2" femmina
- INGRESSO: 1"1/2 femmina
- DERIVAZIONE: 1/2" - 3/4" femmina
- INGRESSO: 2" femmina
- DERIVAZIONE: 1" femmina

ART. 3874

Codice	derivaz.	interasse	mis	€	conf
3874 11412200	1/2"	200 mm	1"1/4	65,62	1
3874 11212200	1/2"	200 mm	1"1/2	79,74	1
3874 11234200	3/4"	200 mm	1"1/2	79,74	1
3874 21200	1"	200 mm	2"	98,93	1

Prolunga FLANGIATA per collettori START.

- Corpo in ottone CB770S
- interassi tra gli attacchi multipli di 100mm



ART. 3877

Codice	interasse	mis	€	conf
3877 114	100 mm	1"1/4	41,42	1
3877 112	100 mm	1"1/2	47,23	1
3877 2	100 mm	2"	60,03	1

Raccordo intermedio in ottone cromato.

- Misura: 2" maschio-femmina
- Attacchi: 1/2" - 3/8" - 1/2"



ART. 3452

Codice	mis	€	conf
3452 2	2"	31,58	1

Staffa in metallo completa di supporti a collare per collettori multiuso 'START' e collettori INTERASSE 100mm.



ART. 7470

Codice	mis	€	conf
7470 114	1"1/4	11,19	2
7470 112	1"1/2	11,62	2
7470 2	2"	12,34	2

Kit composto da Nr. 2 supporti a collare per collettori multiuso 'START' e collettori INTERASSE 100mm predisposti per l'aggancio su staffa in metallo Art. 7485.



ART. 7495

Codice	mis	€	conf
7495 114	1"1/4	7,81	10
7495 112	1"1/2	8,34	7
7495 2	2"	9,13	7

Tappo terminale cromato per collettori multiuso START.

- Completo di tenuta O-Ring



ART. 4150

Codice	mis	€	conf
4150 114	1"1/4	4,55	25
4150 112	1"1/2	7,43	10
4150 2	2"	11,82	10

Riduzione terminale cromata per collettori multiuso START.

- Completa di tenuta O-Ring



ART. 4200

Codice	mis	€	conf
4200 11412	1"1/4x1/2"	4,46	25
4200 11434	1"1/4x3/4"	5,42	25
4200 1141	1"1/4x1"	5,42	25
4200 1121	1"1/2x1"	7,80	10
4200 21	2"x1"	12,44	10

Tappo di chiusura FLANGIATO cromato per collettori multiuso START.

- Completo di tenuta O-Ring e viti



ART. 4310

Codice	mis	€	conf
4310 114	1"1/4	5,73	25
4310 112	1"1/2	7,34	10
4310 2	2"	9,36	10

Collettore componibile giallo a 1 derivazione.

- Corpo in Ottone CB770S
- Per collettori interasse 100mm
- Ingresso: 1" maschio-femmina
- Derivazione: 1/2" femmina

ART. 3610

Codice	derivaz.	mis	€	conf
3610 112	1/2"	1"	12,70	5

Collettore componibile giallo a 2 derivazioni.

- Corpo in Ottone CB770S
- Per collettori interasse 100mm
- Ingresso: 1" - 1"1/4 - 1"1/2 - 2" maschio-femmina
- Derivazioni: 1/2" - 3/4" - 1" femmina
- Interasse derivazioni: 100mm

ART. 3611

Codice	derivaz.	mis	€	conf
3611 112	1/2"	1"	21,78	5
3611 11412	1/2"	1"1/4	33,57	3
3611 11434	3/4"	1"1/4	33,57	3
3611 11234	3/4"	1"1/2	41,97	1
3611 1121	1"	1"1/2	41,97	1
3611 234	3/4"	2"	57,62	1
3611 21	1"	2"	57,62	1

Collettore componibile giallo a 3 derivazioni.

- Corpo in Ottone CB770S
- Ingresso: 1" - 1"1/4 - 1"1/2 - 2" maschio-femmina
- Derivazioni: 1/2" - 3/4" - 1" femmina
- Interasse derivazioni: 100mm

ART. 3612

Codice	derivaz.	mis	€	conf
3612 112	1/2"	1"	31,79	4
3612 11412	1/2"	1"1/4	47,65	3
3612 11434	3/4"	1"1/4	47,65	2
3612 11234	3/4"	1"1/2	62,09	1
3612 1121	1"	1"1/2	62,09	1
3612 234	3/4"	2"	82,90	1
3612 21	1"	2"	82,90	1

Collettore componibile giallo a 3 derivazioni.

- Corpo in Ottone CB770S
- Ingresso: 3/4" femmina
- Derivazioni: 1/2" femmina
- Interasse derivazioni: 100mm

ART. 3614

Codice	derivaz.	mis	€	conf
3614 3412	1/2"	3/4"	23,53	6

Collettore componibile giallo a 1 derivazione.

- Corpo in Ottone CB770S
- Per collettori interasse 100mm
- Ingresso: 1" maschio-femmina
- Derivazione: 3/4" maschio

ART. 3615

Codice	derivaz.	mis	€	conf
3615 134	3/4"	1"	12,80	5

Collettore componibile giallo a 2 derivazioni.

- Corpo in Ottone CB770S
- Ingresso: 1" - 1"1/4 - 1"1/2 - 2" maschio-femmina
- Derivazioni: 1/2" - 3/4" - 1" maschio
- Interasse derivazioni: 100mm

ART. 3616

Codice	derivaz.	mis	€	conf
3616 112	1/2"	1"	21,78	5
3616 134	3/4"	1"	21,78	5
3616 11434	3/4"	1"1/4	33,57	3
3616 1141	1"	1"1/4	33,57	3
3616 1121	1"	1"1/2	41,97	1
3616 21	1"	2"	57,62	1

Collettore componibile giallo a 3 derivazioni.

- Corpo in Ottone CB770S
- Ingresso: 1" - 1"1/4 - 1"1/2 - 2" maschio-femmina
- Derivazioni: 1/2" - 3/4" - 1" maschio
- Interasse derivazioni: 100mm

ART. 3617

Codice	derivaz.	mis	€	conf
3617 112	1/2"	1"	31,79	4
3617 134	3/4"	1"	31,79	4
3617 11434	3/4"	1"1/4	47,65	2
3617 1141	1"	1"1/4	47,65	2
3617 1121	1"	1"1/2	62,09	1
3617 21	1"	2"	82,90	1

Collettore componibile giallo a 2 derivazioni per collettori interasse 100mm

- Corpo in Ottone CB770S
- Ingresso: 1"1/2 maschio-femmina
- Derivazioni: 1/2" - 3/4" femmina

**ART. 3618**

Codice	derivaz.	mis	€	conf	pacco
3618 11212	1/2"	1"1/2	25,30	1	18
3618 11234	3/4"	1"1/2	25,30	1	18

Collettore componibile giallo a 4 derivazioni.

- Corpo in Ottone CB770S
- Ingresso: 1"1/2 maschio-femmina
- Derivazioni: 1/2" - 3/4" femmina
- Interasse derivazioni: 100mm

**ART. 3619**

Codice	derivaz.	mis	€	conf	pacco
3619 11212	1/2"	1"1/2	42,87	1	10
3619 11234	3/4"	1"1/2	42,87	1	10

Collettore componibile giallo a 6 derivazioni.

- Corpo in Ottone CB770S
- Ingresso: 1"1/2 maschio-femmina
- Derivazioni: 1/2" - 3/4" femmina
- Interasse derivazioni: 100mm

**ART. 3620**

Codice	derivaz.	mis	€	conf	pacco
3620 11212	1/2"	1"1/2	59,84	1	10
3620 11234	3/4"	1"1/2	59,84	1	10

Raccordo terminale giallo per collettori componibili.

- Corpo in Ottone CW602N
- Tenuta O-Ring

**ART. 4149**

Codice	mis	€	conf	pacco
4149 1	1"	2,53	25	250
4149 114	1"1/4	4,76	25	250
4149 112	1"1/2	7,53	10	160
4149 2	2"	9,85	10	100

Riduzione terminale gialla per collettori componibili.

- Corpo in Ottone CW602N
- Tenuta O-Ring

**ART. 4199**

Codice	mis	€	conf	pacco
4199 138	1"x3/8"	2,63	25	250
4199 112	1"x1/2"	2,88	25	250
4199 134	1"x3/4"	4,73	25	400
4199 11412	1"1/4x1/2"	5,68	25	400
4199 11434	1"1/4x3/4"	5,68	25	400
4199 1141	1"1/4x1"	5,68	25	400
4199 1121	1"1/2x1"	7,85	10	160
4199 21	2"x1"	10,24	10	100

Tappo cieco giallo .

- Corpo in Ottone CW602N
- Completo di guarnizione

**ART. 4099**

Codice	mis	€	conf	pacco
4099 1	1"	2,93	30	300
4099 114	1"1/4	3,74	30	300
4099 112	1"1/2	6,20	15	240
4099 2	2"	9,23	10	160

Raccordo giallo per collettori componibili.

- Corpo in Ottone
- Attacchi intercambiabili per tubo rame, plastica e multistrato
- Tenuta O-Ring

**ART. 4299**

Codice	mis	€	conf	pacco
4299 34	3/4"	3,23	25	200
4299 1	1"	3,69	25	200



Raccordo giallo per collettori componibili.

- Corpo in Ottone
- Adattatore per tubo multistrato Ø 25- 26

**ART. 4301**

Codice	mis	Ø tubo	€	conf	pacco
4301 1219218	1"	25	11,18	10	100
4301 1220218	1"	26	11,18	10	100

Collettore cromato.

- Corpo in Ottone CB753S
- Attacchi intercambiabili per tubo rame, plastica e multistrato
- Attacco laterale: 3/4" - 1" femmina
- Interasse derivazioni: 36mm

ART. 3000-3050-3100

Codice	derivaz	mis	€	conf pacco	
3000 34	2	3/4"	7,67	14	140
3000 1	2	1"	8,94	12	120
3050 34	3	3/4"	10,59	10	100
3050 1	3	1"	11,78	8	80
3100 34	4	3/4"	13,12	8	80
3100 1	4	1"	16,11	6	60

Collettore componibile cromato.

- Corpo in Ottone CB753S
- Attacchi intercambiabili per tubo rame, plastica e multistrato
- Attacchi laterali: 3/4"-1"-1"1/4 maschio-femmina
- Interasse derivazioni: 50mm

ART. 3401-3402-3403

Codice	derivaz	mis	€	conf pacco	
3401 34	2	3/4"	9,88	12	120
3401 1	2	1"	11,43	8	80
3401 114	2	1"1/4	16,31	8	80
3402 34	3	3/4"	13,54	8	80
3402 1	3	1"	15,55	6	60
3402 114	3	1"1/4	23,30	6	60
3403 34	4	3/4"	17,34	6	80
3403 1	4	1"	20,08	4	60
3403 114	4	1"1/4	28,49	4	60

Collettore componibile cromato

- Corpo in Ottone CB753S
- Attacchi intercambiabili per tubo rame, plastica e multistrato
- Attacchi laterali: 3/4" - 1" maschio-femmina
- Interasse derivazioni: 36mm

ART. 3300-3350-3400

Codice	derivaz	mis	€	conf pacco	
3300 34	2	3/4"	8,47	12	120
3300 1	2	1"	9,96	10	100
3350 34	3	3/4"	11,79	9	90
3350 1	3	1"	13,40	7	70
3400 34	4	3/4"	14,61	8	80
3400 1	4	1"	16,08	6	60

Collettore componibile cromato FLANGIATO corredato di viti e O-Ring per accoppiamento.

- Corpo in Ottone CB753S
- Attacchi intercambiabili per tubo rame, plastica e multistrato
- Attacchi laterali: 1" femmina-femmina
- Interasse derivazioni: 50mm

ART. 3410

Codice	derivaz.	mis	€	conf
3410 102	2	1"	16,33	1
3410 103	3	1"	20,88	1
3410 104	4	1"	35,29	1
3410 105	5	1"	39,77	1
3410 106	6	1"	44,26	1
3410 107	7	1"	58,44	1
3410 108	8	1"	62,93	1
3410 109	9	1"	67,41	1
3410 110	10	1"	80,89	1
3410 111	11	1"	85,34	1
3410 112	12	1"	89,81	1

Prolunga diritta cromata.

- Attacco intercambiabile per tubo rame, plastica e multistrato
- Ogiva di tenuta con doppio O-Ring
- Utilizzabile solo su attacchi FAR 24x19 maschio da Ø16mm

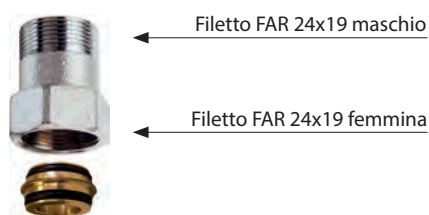

ART. 8850

Codice	lung/mm	€	conf pacco	
8850 30	30	3,41	25	250
8850 35	35	3,41	25	250
8850 40	40	3,41	25	250

Prolunga diritta cromata che permette di passare da un filetto FAR 24x19 maschio ad un attacco per tubo rame Ø 18.

- Ogiva di tenuta con doppio O-Ring
- Utilizzabile solo su attacchi FAR 24x19 maschio da Ø16mm

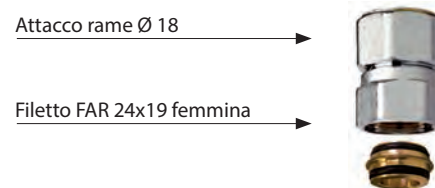

ART. 8850

Codice	mis	lung/mm	€	conf pacco	
8850 G1830	24x19 - Ø18	30	6,40	25	250
8850 G1835	24x19 - Ø18	35	6,40	25	250
8850 G1840	24x19 - Ø18	40	6,40	25	250

Prolunga diritta cromata che permette di passare da un filetto FAR 24x19 maschio ad un attacco per tubo rame Ø 20-22.

- Ogiva di tenuta con doppio O-Ring
- Utilizzabile solo su attacchi FAR 24x19 maschio da Ø16mm

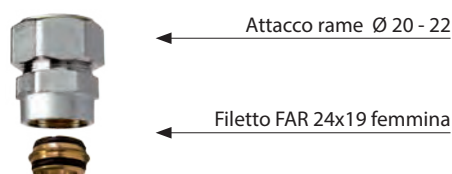

ART. 8850

Codice	mis	lung/mm	€	conf pacco	
8850 G2030	24x19 - Ø 20	30	8,01	25	250
8850 G2230	24x19 - Ø 22	30	8,01	25	250

Prolunga diritta cromata che permette di passare da un filetto FAR 24x19 maschio ad un attacco per tubo multistrato Ø 25-26.

- Adattatore multistrato Ø25-26
- Ogiva di tenuta con doppio O-Ring
- Utilizzabile solo su attacchi FAR 24x19 maschio da Ø16mm



ART. 8854

Codice	mis	lung/mm	€	conf pacco	
8854 25	24x19 - Ø 25x2,5	30	11,93	10	250
8854 26	24x19 - Ø 26x3	30	11,93	10	250

Riduzione cromata che permette di passare da un filetto FAR 24x19 maschio ad un filetto 1/2" - 3/4" maschio.

- Ogiva di tenuta con doppio O-Ring
- Utilizzabile solo su attacchi FAR 24x19 maschio da Ø16mm

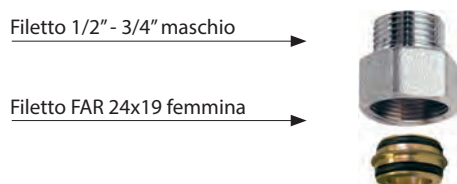

ART. 8865

Codice	mis	lung/mm	€	conf pacco	
8865 3012	24x19 - 1/2" Testa Piana	30	3,37	25	250
8865 3034	24x19 - 3/4" Testa Piana	30	3,37	25	250
8865 3034EU	24x19 - 3/4" Eurokonus	30	3,37	25	250

Riduzione cromata che permette di passare da un filetto FAR 24x19 maschio ad un filetto 1/2" femmina.

- Ogiva di tenuta con doppio O-Ring
- Utilizzabile solo su attacchi FAR 24x19 maschio da Ø16mm

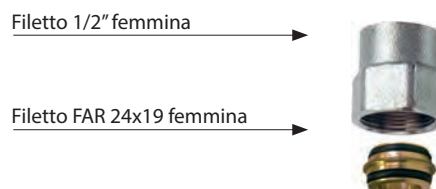

ART. 8870

Codice	mis	lung/mm	€	conf pacco	
8870 30	24x19 - 1/2"	30	3,37	25	250

Guscio di protezione anticondensa in PE espanso termoformato per collettori MULTIFAR mis. 3/4" - 1" interasse 45mm.
(Art. 3821-3822-3824-3825-3834-3835-3837-3850-3856)

ART. 9306

Codice	derivaz.	mis	€	conf
9306 3402	2	3/4"	13,25	1
9306 3403	3	3/4"	15,02	1
9306 3404	4	3/4"	17,79	1
9306 102	2	1"	15,27	1
9306 103	3	1"	16,02	1
9306 104	4	1"	17,35	1

Guscio di protezione anticondensa in PE espanso termoformato per collettori MULTIFAR mis. 1"1/4 interasse 70mm.
(Art. 3827)

ART. 9307

Codice	derivaz.	mis	€	conf
9307 11402	2	1"1/4	20,23	1
9307 11403	3	1"1/4	20,81	1

Guscio di protezione anticondensa in PE espanso termoformato per collettori mis. 1" - 1"1/4 interasse 50mm.
(Art. 3401-3402-3403-3600-3650-3700-3625-3675-3725)

ART. 9303

Codice	derivaz.	mis	€	conf
9303 102	2	1"	16,76	1
9303 103	3	1"	17,51	1
9303 104	4	1"	18,84	1
9303 11402	2	1"1/4	18,74	1
9303 11403	3	1"1/4	19,32	1
9303 11404	4	1"1/4	20,15	1

Guscio di protezione anticondensa in PE espanso termoformato per collettori mis. 1"1/4 - 1"1/2 - 2" interasse 100mm.
(Art. 3611-3612-3616-3617)

ART. 9304

Codice	derivaz.	mis	€	conf
9304 11402	2	1"1/4	20,15	1
9304 11403	3	1"1/4	22,75	1
9304 11202	2	1"1/2	20,24	1
9304 11203	3	1"1/2	22,85	1
9304 202	2	2"	20,24	1
9304 203	3	2"	22,85	1

Guscio di protezione anticondensa in PE espanso termoformato per collettori mis. 1" interasse 36mm.
(Art.3000-3050-3100-3300-3350-3400-3150-3200-3250-3175-3225-3275-3450-3500-3550-3475-3525-3575).

ART. 9305

Codice	derivaz.	mis	€	conf
9305 102	2	1"	15,64	1
9305 103	3	1"	16,27	1
9305 104	4	1"	16,92	1

Collettore complanare componibile cromato.

Ogni collettore è corredato di vite di serraggio M8 e O-Ring per l'accoppiamento.

- Corpo in Ottone CB753S
- Attacchi intercambiabili per tubo rame, plastica e multistrato



ART. 3750

Codice	derivaz.	mis	€	conf	pacco
3750 34	2+2	3/4"	26,53	1	20
3750 1	2+2	1"	31,09	1	20

Collettore complanare destro cromato componibile con valvole di arresto. Ogni collettore è corredato di vite di serraggio M8 e O-Ring per l'accoppiamento.

- Corpo in Ottone CB753S
- Attacchi intercambiabili per tubo rame, plastica e multistrato



ART. 3753

Codice	derivaz.	mis	€	conf
3753 34	2	3/4"	29,07	1

Collettore complanare sinistro giallo componibile con valvole di arresto. Ogni collettore è corredato di vite di serraggio M8 e O-Ring per l'accoppiamento.

- Corpo in Ottone CB753S
- Attacchi intercambiabili per tubo rame, plastica e multistrato



ART. 3752

Codice	derivaz.	mis	€	conf
3752 34	2	3/4"	28,54	1

Collettore complanare cromato PREMONTATO.

- Corpo in Ottone CB753S
- Attacchi intercambiabili per tubo rame, plastica e multistrato



ART. 3751

Codice	derivaz.	mis	€	conf
3751 3404	4+4	3/4"	60,70	1
3751 3406	6+6	3/4"	91,57	1
3751 3408	8+8	3/4"	122,60	1
3751 3410	10+10	3/4"	153,55	1
3751 104	4+4	1"	67,96	1
3751 106	6+6	1"	102,45	1
3751 108	8+8	1"	137,09	1
3751 110	10+10	1"	171,60	1

Collettore complanare PREMONTATO con valvole di arresto.

- Corpo in Ottone CB753S
- Attacchi intercambiabili per tubo rame, plastica e multistrato



ART. 3754

Codice	derivaz.	mis	€	conf
3754 3404	4	3/4"	58,29	1
3754 3406	6	3/4"	88,75	1
3754 3408	8	3/4"	117,81	1
3754 3410	10	3/4"	147,39	1
3754 3412	12	3/4"	176,53	1

Raccordo terminale diritto cromato per collettori componibili completo di guarnizione.

- Corpo in ottone CW617N
- Attacco: 3/4"-1" femmina
- Derivazioni: 1/4"-3/8"-1/2" femmina
- Attacco: 1"1/4 femmina
- Derivazioni: 1/4"-3/8"-1/2"-3/4" femmina

ART. 4000

Codice	mis	€	conf pacco	
4000 3414	3/4"x1/4"	2,69	30	300
4000 3438	3/4"x3/8"	2,69	30	300
4000 3412	3/4"x1/2"	2,69	30	300
4000 114	1"x1/4"	3,52	30	300
4000 138	1"x3/8"	3,52	30	300
4000 112	1"x1/2"	3,52	30	300
4000 11414	1"1/4x1/4"	3,90	25	250
4000 11438	1"1/4x3/8"	3,90	25	250
4000 11412	1"1/4x1/2"	3,90	25	250
4000 11434	1"1/4x3/4"	4,61	25	250

Raccordo terminale a squadra cromato per collettori componibili.

- Corpo in ottone CW617N
- Attacco: 3/4"-1"-1"1/4 femmina
- Derivazioni: 1/4"-3/8"-1/2" femmina

ART. 4050

Codice	mis	€	conf pacco	
4050 3414	3/4"x1/4"	3,99	30	240
4050 3438	3/4"x3/8"	3,99	30	240
4050 3412	3/4"x1/2"	3,99	30	240
4050 114	1"x1/4"	5,00	30	180
4050 138	1"x3/8"	5,00	30	180
4050 112	1"x1/2"	5,00	30	180
4050 11438	1"1/4x3/8"	6,66	30	180
4050 11412	1"1/4x1/2"	6,66	30	180

Tappo cieco cromato completo di guarnizione.

- Corpo in ottone CW617N

ART. 4100

Codice	mis	€	conf pacco	
4100 12	1/2"	1,36	50	500
4100 34	3/4"	2,05	40	400
4100 1	1"	2,76	30	300
4100 114	1"1/4	3,48	30	300
4100 112	1"1/2	5,73	15	240
4100 2	2"	8,90	15	240

KIT completo per chiusura derivazioni collettori con calotta cromata. (Adattabile a tutte le derivazioni intercambiabili). Escluso derivazioni Ø 18.

ART. 4250

Codice	mis	€	conf pacco	
4250	24x19	1,97	50	400

Tappo maschio cromato per chiusura derivazioni collettori.

- Corpo in ottone CW617N

ART. 4125

Codice	mis	€	conf pacco	
4125 12	1/2"	1,11	30	-

Riduzione terminale cromata con tenuta O-Ring per collettori con attacco per valvola sfogo aria.

- Corpo in ottone CW617N

ART. 4200

Codice	mis	€	conf pacco	
4200 3414	3/4"x1/4"	2,53	25	250
4200 3438	3/4"x3/8"	2,53	25	250
4200 3412	3/4"x1/2"	2,76	25	250
4200 114	1"x1/4"	2,93	25	250
4200 138	1"x3/8"	2,93	25	250
4200 112	1"x1/2"	3,15	25	250
4200 134	1"x3/4"	5,06	25	250
4200 11412	1"1/4x1/2"	4,46	25	250
4200 11434	1"1/4x3/4"	5,42	25	250
4200 1141	1"1/4x1"	5,42	25	250
4200 1121	1"1/2x1"	7,80	10	100
4200 21	2"x1"	12,44	10	100

Tappo terminale cromato con tenuta O-Ring per collettori.

- Corpo in ottone CW617N

ART. 4150

Codice	mis	€	conf pacco	
4150 34	3/4"	2,34	25	250
4150 1	1"	2,75	25	250
4150 114	1"1/4	4,55	25	250
4150 112	1"1/2	7,43	10	100
4150 2	2"	11,82	10	100



Raccordo cromato con attacco intercambiabile per tubo rame, plastica e multistrato per collettori complanari e flangiati.

- Corpo in ottone CW617N

ART. 4300

Codice	mis	€	conf pacco	
4300 34	3/4"	3,23	25	200
4300 1	1"	3,69	25	200



Tappo di chiusura per collettori flangiati.

- Corpo in ottone CW617N

ART. 4310

Codice	mis	€	conf	
4310 1	1"	3,69	30	

Kit per tubi di materiale plastico adattabile a tutti i nostri articoli con attacco intercambiabile 24x19.

Completo di:

- adattatore per tubo plastica
- anello stringitubo in ottone
- calotta cromata filetto 24x19

ART. 6052



Codice	tubo	Ø esterno per spessore	€	conf pacco	
6052 95147	plastica	10,5x1,25	3,16	50	500
6052 48186	plastica	12x2,15	3,16	50	500
6052 4847	plastica	12x2	3,16	50	500
6052 48184	plastica	12x1,5	3,16	50	500
6052 481005	plastica	12x1,35	3,16	50	500
6052 9761005	plastica	12,7x1,7	3,16	50	500
6052 976186	plastica	12,7x2,4	3,16	50	500
6052 6563	plastica	14x1,5	3,16	50	500
6052 6545	plastica	14x2	3,16	50	500
6052 4645	plastica	15x2,5	3,16	50	500
6052 4663	plastica	15x2	3,16	50	500
6052 46173	plastica	15x1,7	3,16	50	500
6052 4661	plastica	15x1,5	3,16	50	500
6052 5863	plastica	16x2,5	3,16	50	500
6052 58173	plastica	16x2,2	3,16	50	500
6052 5861	plastica	16x2	3,16	50	500
6052 58262	plastica	16x1,8	3,16	50	500
6052 5864	plastica	16x1,5	3,16	50	500
6052 58180	plastica	16x2,7	3,16	50	500
6052 15061	plastica	16,8x2,4	3,16	50	500
6052 150829	plastica	17x2,25	3,16	50	500
6052 15043	plastica	17x2	3,16	50	500
6052 6043	plastica	17,8x2,4	3,16	50	500
6052 60180	plastica	17,8x3,6	3,16	50	500
6052 4443	plastica	18x2,5	3,16	50	500
6052 44221	plastica	18x2,2	3,16	50	500
6052 4468	plastica	18x2	3,16	50	500
6052 8043	plastica	20x3,5	3,16	50	500
6052 8068	plastica	20x3	3,16	50	500
6052 80185	plastica	20x2,8	3,16	50	500
6052 80222	plastica	20x2,3	3,16	50	500
6052 8069	plastica	20x2,15	3,16	50	500
6052 80214	plastica	20x2	3,16	50	500
6052 80261	plastica	20x1,9	3,16	50	500

KIT di tenuta in gomma a compressione per tubo rame.

Completo di:

- monocono in gomma
- anello stringitubo in ottone
- calotta cromata filetto 24x19



ART. 8429

Codice	tubo	mis	€	conf pacco	
8429 15	rame	Ø 15	1,72	100	500
8429 16	rame	Ø 16	1,72	100	500

Kit per tubi MULTISTRATO adattabile a tutti i nostri articoli con attacco intercambiabile 24x19.

Completo di:

- adattatore per tubo multistrato
- anello stringitubo in ottone
- calotta cromata filetto 24x19

ART. 6055



Codice	tubo	Ø esterno per spessore	€	conf pacco	
6055 902901	multistrato	11,6x1,5	3,41	50	500
6055 48901	multistrato	12x1,8	3,41	50	500
6055 65193	multistrato	14x2	3,41	50	500
6055 46193	multistrato	15x2,5	3,41	50	500
6055 58190	multistrato	16x2	3,41	50	500
6055 58200	multistrato	16x2,25	3,41	50	500
6055 58278	multistrato	16,2x2,6	3,41	50	500
6055 150200	multistrato	16,8x2,5	3,41	50	500
6055 150810	multistrato	17x2	3,41	50	500
6055 44191	multistrato	18x2	3,41	50	500
6055 80204	multistrato	20x2	3,41	50	500
6055 80192	multistrato	20x2,25	3,41	50	500
6055 80201	multistrato	20x2,5	3,41	50	500
6055 80191	multistrato	20x2,9	3,41	50	500

Kit per tubi MULTISTRATO per collettore MULTIFAR Art. 3827.

Completo di:

- adattatore per tubo multistrato
- anello stringitubo in ottone
- calotta gialla filetto M33x1,5



ART. 6056

Codice	tubo	Ø esterno per spessore	€	conf pacco	
6056 263274	multistrato	20x2	6,49	25	250
6056 263264	multistrato	20x2,25	6,49	25	250
6056 263265	multistrato	20x2,5	6,49	25	250
6056 219218	multistrato	25x2,5	6,49	25	250
6056 220218	multistrato	26x3	6,49	25	250

KIT di tenuta in gomma a compressione per tubo rame.

Completo di:

- ranella guidatubo in ottone
- monocono in gomma
- anello stringitubo in ottone
- calotta cromata filetto 24x19



ART. 8427



Codice	tubo	mis	€	conf pacco	
8427 10	rame	Ø 10	1,83	100	500
8427 12	rame	Ø 12	1,83	100	500
8427 14	rame	Ø 14	1,83	100	500